

QK-CE220BATRL4

CONTROL BOARD FOR 1/2 230V MOTORS

IMPORTANT NOTICE:

This user manual can be used also for the same version of control board for 110V motors. Item code of the board becomes **QK-CE110BATRL4** and:

- all 230/220V within this manual to be read as 110V
- F1 fuse is 10A. F2 and F3 are 4A
- QK-CE110BATRL4 control board is equipped with a 110V transformer

230V

433,92 MHz

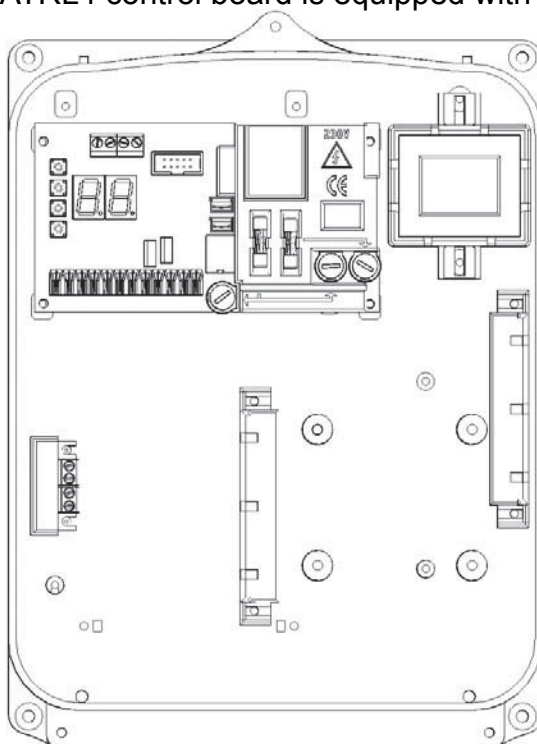
**PLUG &
PLAY**99 TX
MEMORY

qui»lö[®]
opening solutions

PUT INSIDE FLASHING LAMP OR ANTENNA HOUSING TO INCREASE RANGE OF RADIO SIGNAL

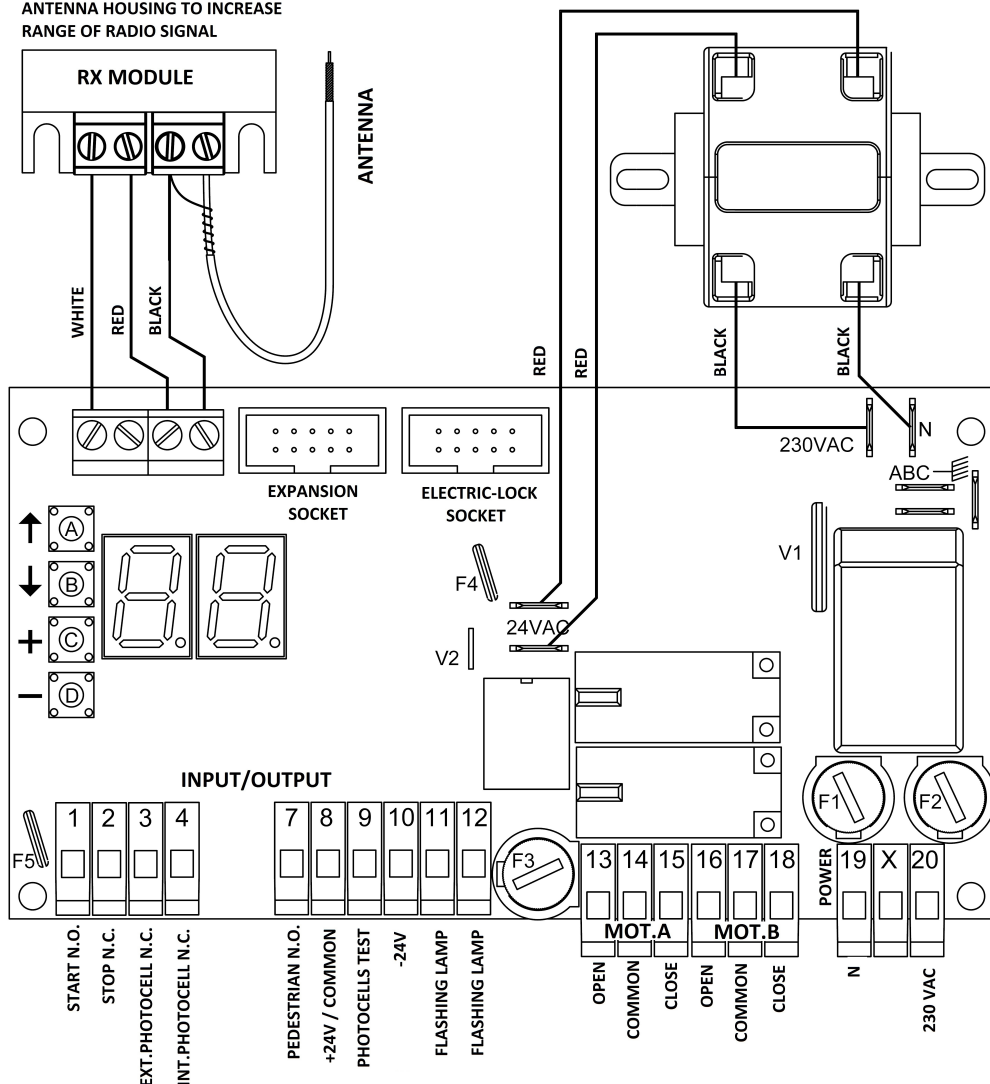

BOARD'S COMPONENTS

A	Button A
B	Button B
C	Button C
D	Button D
F1	250 VAC power fuse 5A
F2	Motor B protection fuse 2A
F3	Motor A protection fuse 2A
F4	Resettable fuse 24V 1.6 A
F5	Resettable fuse 24V 0.6 A
A B C	Ground terminals
CN	Electric-lock socket
V1	Primary varistor
V2	Secondary varistor
1 to 20	Terminal block pins

IMPORTANT

RESETTABLE FUSE



AFTER SHORT-CIRCUIT
Turn off the control board.
Remove the short-circuit.
F4/F5 Wait for 60 seconds or more. Turn on the control board.

INPUTS CONNECTION

EXTERNAL (CLOSING) PHOTOCELL	24VDC POWER SUPPLY		TYPE	PIN		CONFIG. PARAMETER
	8 +	10 -		X	X	
TRANSMITTER	8 +	10 -	N.C.	X	X	E 3
RECEIVER				3	8	

INTERNAL (OPENING) PHOTOCELL	24VDC POWER SUPPLY		TYPE	PIN		CONFIG. PARAMETER
	8 +	10 -		X	X	
TRANSMITTER	8 +	10 -	N.C.	X	X	E 4
RECEIVER				4	8	

OTHER INPUTS	TYPE	PIN	CONFIG. PARAMETER
START – OPEN ONLY – CLOSE ONLY - ...	N.O.	1 8	E 1
PEDESTRIAN – OPEN ONLY – CLOSE ONLY - ...	N.O.	7 8	E 7
STOP - ...	N.C.	2 8	E 2

N.C. Normally Closed
N.O. Normally Open

230 VAC POWER SUPPLY PINS	
19	20

OUTPUTS CONNECTION

MOTORS	OPEN PIN	COM. PIN	CLOSE PIN
Motor A	13	14	15
Motor B	16	17	18

24V FLASHING LAMP (20W) PINS	
11	12

24VDC (400 mA) PINS	
8 +	10 -

QK-ELOCKM → Optional module for 12V electric lock

QK-SMARTM → Optional module for external relays

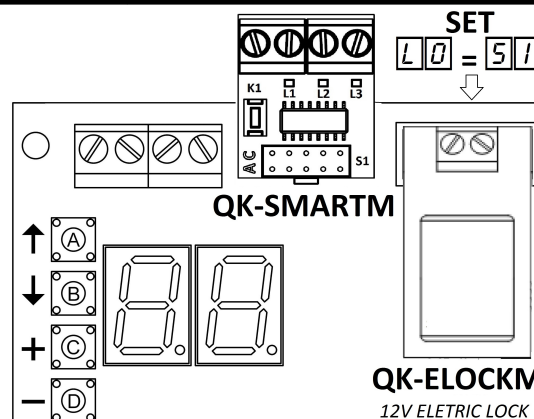

FUNCTIONS SUMMARY

Motor A Setting				
DISPLAY	DEFAULT	<input type="checkbox"/> C MAX	<input type="checkbox"/> D MIN	DESCRIPTION
A1	14 sec	99 sec	00 sec	Standard working time
A2	7 sec	99 sec	00 sec	Slowdown working time
A3	0.8 sec	1.5 sec	0.1 sec	Start up time (cue time)
A4	6 sec	99 sec	0 sec	Displacement time on closure
A5	6	10	1	Standard force
A6	8	10	1	Slowdown force
A7	NO (DISABLED)	99 - NO	0	Standard obstacle detection threshold. During opening, for standard working time, the display shows motor A stress.
A8	NO (DISABLED)	99 - NO	0	Slowdown obstacle detection threshold. During opening, for slowdown working time, the display shows motor A stress.
AA	NO (DISABLED)	99 centi sec	0 centi sec	Motor A opens for 0.AA sec at the end of closing to better meet european safety standard. It works with obstacle detection only.

Motor B Setting				
DISPLAY	DEFAULT	<input type="checkbox"/> C MAX	<input type="checkbox"/> D MIN	DESCRIPTION
b1	14 sec	99 sec	00 sec	Standard working time
b2	7 sec	99 sec	00 sec	Slowdown working time
b3	0.8 sec	1.5 sec	0.1 sec	Start up time (cue time)
b4	3 sec	99 sec	0 sec	Displacement time on opening
b5	6	10	1	Standard force
b6	8	10	1	Slowdown force
b7	NO (DISABLED)	99 - NO	0	Standard obstacle detection threshold. During closing, for standard working time, the display shows motor B stress.
b8	NO (DISABLED)	99 - NO	0	Slowdown obstacle detection threshold. During closing, for slowdown working time, the display shows motor B stress.

General Functions				
DISPLAY	DEFAULT	<input type="checkbox"/> C MAX	<input type="checkbox"/> D MIN	DESCRIPTION
F0	10 sec	99 sec	00 sec	Automatic Closure Time. To disable hold down <input type="checkbox"/> C button until display shows 5E
F1	07 sec	A1 sec	00 sec	Pedestrian time.
F2	0 sec	2.5 sec	0.0 sec	Kick back function during closing. It can be useful when an electric-lock is installed.
F3	0.0 sec	4.0 sec	00 sec	Pre-blinking time
F4	NO (OFF)	SI (ON)	NO (OFF)	Kick back function during opening. It can be useful when an electric-lock is installed.
F5	NO (OFF)	SI (ON)	SI (OFF)	Step-by-step function
F6	NO (OFF)	SI (ON)	NO (OFF)	Community mode
F7	5 sec	5 sec	1.5 sec	Fast Closure Delay
F8	SI	SI	NO	Photocells logic: 5I → Standard logic n0 → Reverse logic
L0	NO (OFF)	SI (ON)	NO (OFF)	Electric-lock
L1	00	00 min	10 min	Cold winter function. This function is useful in countries where the winter is extremely cold.
L3	no	SI	NO	Single Leaf Mode. Motor A works only.
L5	no	E.9	A.1	Assistance request from cycle counter.
L6	X	G.9	A.0	Total working cycles counter
L7	0	1	0	0 = flashing lamp 1 = fixed lamp
E1	NO (OFF)	SI (ON)	NO (OFF)	Photocells test
E2	SI (ON)	SI (ON)	NO (OFF)	Motors thermal protection test

Factory settings			
DISPLAY	DISPLAY	<input type="checkbox"/> C	DESCRIPTION
d0	n0	Set Up	To restore factory setting hold down <input type="checkbox"/> C button until display shows - -

Programming Functions			
DISPLAY	DISPLAY	<input type="checkbox"/> C	DESCRIPTION
P2	- -	X	Working time programming
P6	- -	X	Obstacle sensors programming

Radio Functions		
DISPLAY	<input type="checkbox"/> C	DESCRIPTION
r0	1...2...	Delete To erase a remote control: Hold down <input type="checkbox"/> C button on the selected code until the display turns off - -
r1	- -	Save To save a remote control key: Hold down a remote key. When the display shows - -, push down <input type="checkbox"/> C button on the control board. r1 → Start r2 → Stop r3 → Pedestrian start r4 → Fast closure start
r2	- -	
r3	- -	
r4	- -	
r5	n0	Delete To erase all codes: Hold down <input type="checkbox"/> C button until display stops flashing 5I
r6	- -	Save Programmable radio functions. Save a remote as one of following functions: Only Open <input type="checkbox"/> P, Only Close <input type="checkbox"/> L, open Dead Man <input type="checkbox"/> o, close Dead Man <input type="checkbox"/> c, electric lock <input type="checkbox"/> E.
r7	- -	
r8	- -	

Terminal Block Settings			
DISPLAY	<input type="checkbox"/> C	<input type="checkbox"/> D	DESCRIPTION
E1	↓	↑	n0 = Disabled. 00 = Start N.O. oP = Open only N.O. cL = Close only N.O. Po = Dead man Open N.O. Pc = Dead man Close N.O. Eo = QK-SMARTM command N.O. EL = Electric lock command N.O.
E2	↓	↑	n0 = Disabled. 5E = Stop N.C. R = Motor A opening and closing limit switch N.O.
E3	↓	↑	n0 = Disabled. eL = External photocell N.C. Ed = same like eL but with possibility to start the opening even if external photocell is detecting an obstacle.
E4	↓	↑	n0 = Disabled. ER = Internal photocell N.C. b = Motor B opening and closing limit switch N.O.
E7	↓	↑	n0 = Disabled. PE = Pedestrian N.O. oP = Open only N.O. cL = Close only N.O. Po = Dead man Open N.O. Pc = Dead man Close N.O. Eo = QK-SMARTM command N.O. EL = Electric lock command N.O.

Display Reports	
5E	Stop
FH	External photocell + Internal photocell
eR	Internal photocell
eL	External photocell
Ed	External photocell
00	Start
F0	Fast Closure Start
PE	Pedestrian start
oP	Open Only.
cL	Close Only.
Po	Dead man Open
Pc	Dead man Close
EL	Electric-lock command
Eo	QK-SMARTM command N.O.
R	Motor A opening or closing limit switch .
b	Motor B opening or closing limit switch.
Rb	Motor A and Motor B opening or closing limit switches.
- -	Remote key is pressed
5L	Assistance request from cycle counter.
0E	Board damaged by over-voltage.
1E	Photocells test error
7R	Motor A has detected an obstacle
9R	Motor A is in thermal protection state
7b	Motor B has detected an obstacle
9b	Motor B is in thermal protection state
FF	The radio memory is full

BUTTONS	
<input type="checkbox"/> A	Scrolls menu from <input type="checkbox"/> 1 to <input type="checkbox"/> 2
<input type="checkbox"/> B	Scrolls menu from <input type="checkbox"/> 2 to <input type="checkbox"/> 1
<input type="checkbox"/> C	Increases value or set 5I (means: ON or ENABLED).
<input type="checkbox"/> D	Decreases value or set n0 (means: OFF or DISABLED).

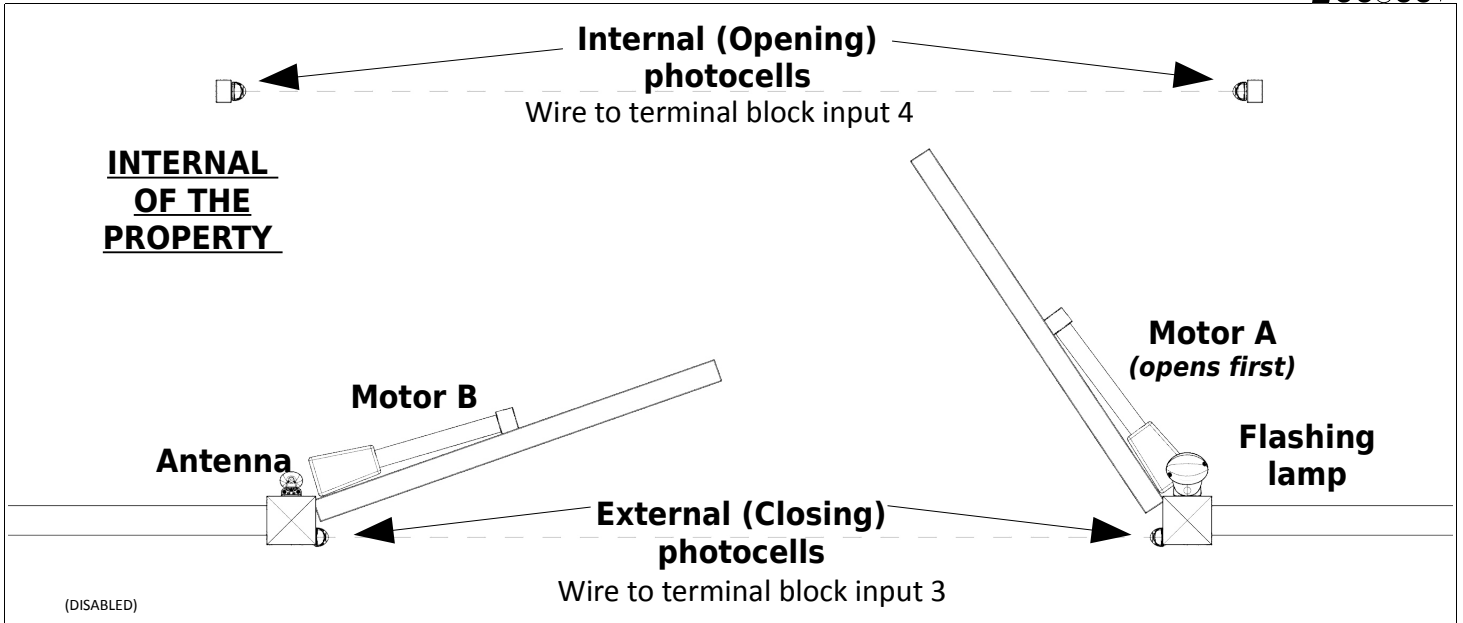

INSTALLING RADIO MODULE

INSIDE THE ANTENNA HOUSING
OPTIONAL QK-AN433_V4

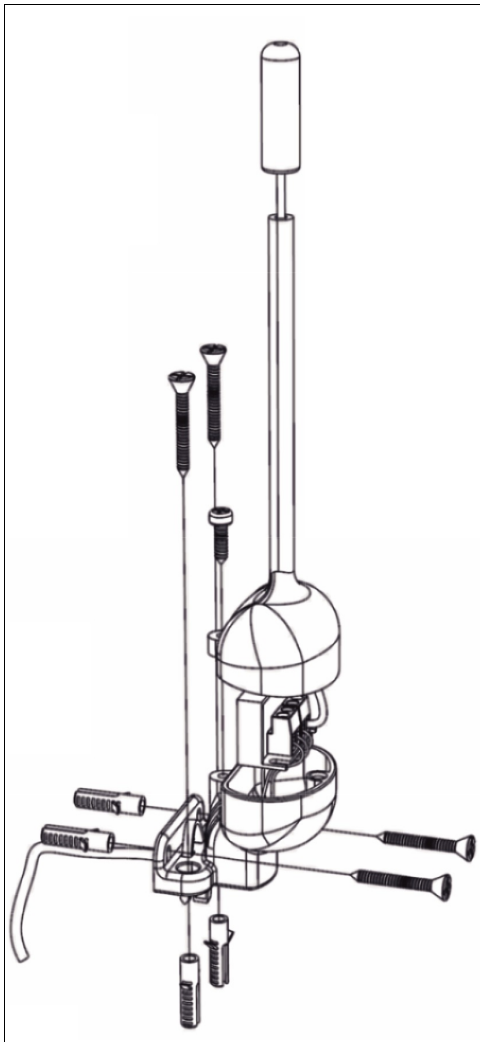

INSIDE THE FLASHING LAMP

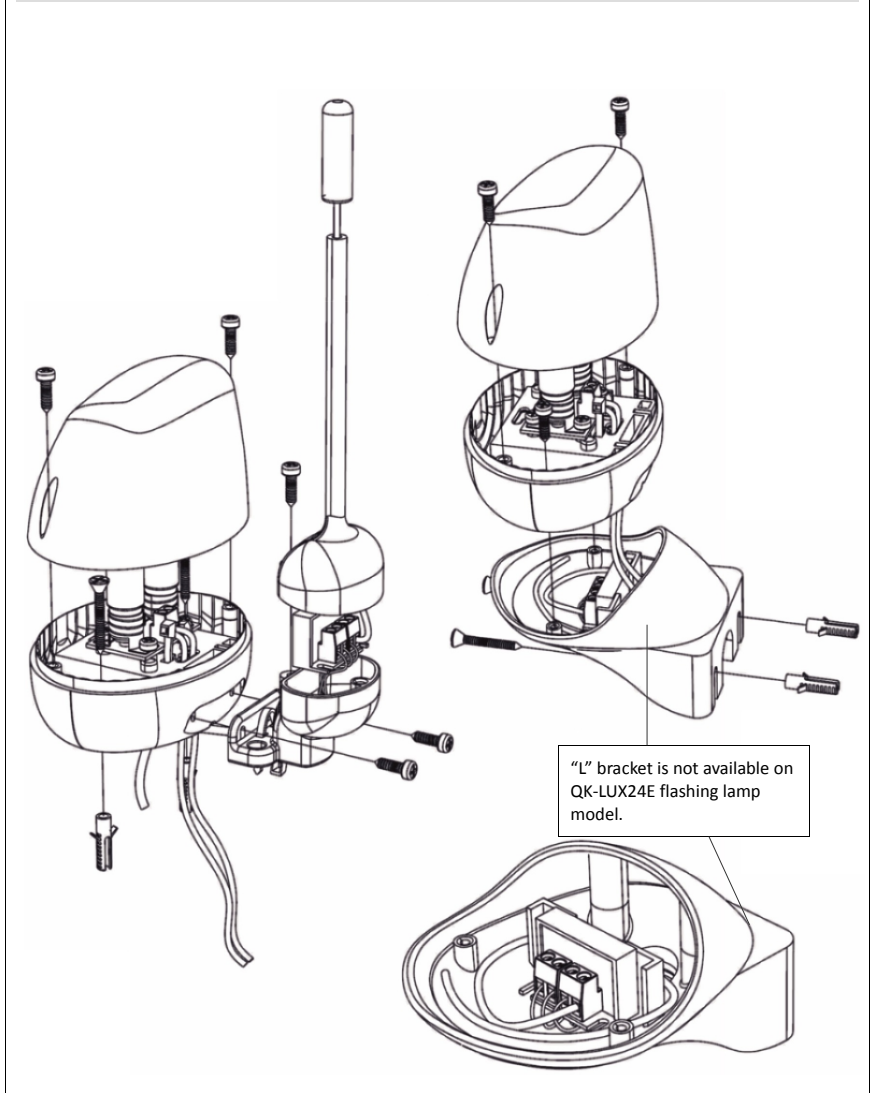

INPUT / OUTPUTS CONNECTIONS

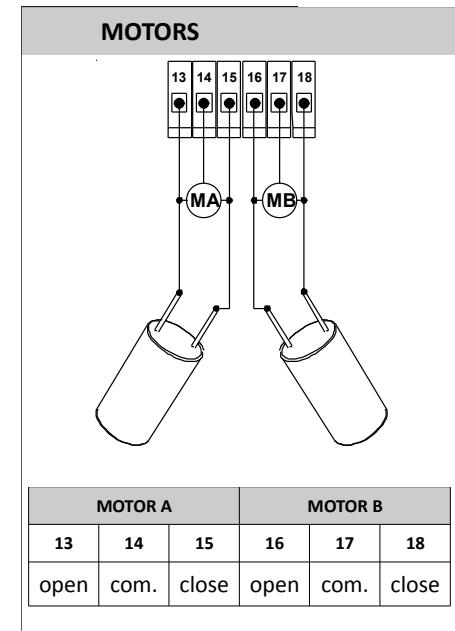
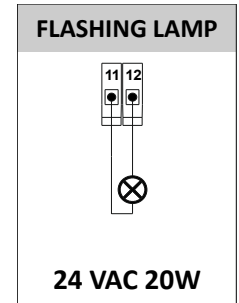
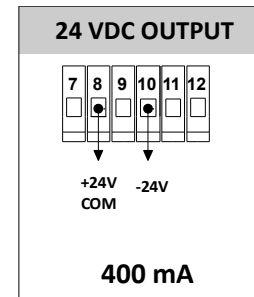
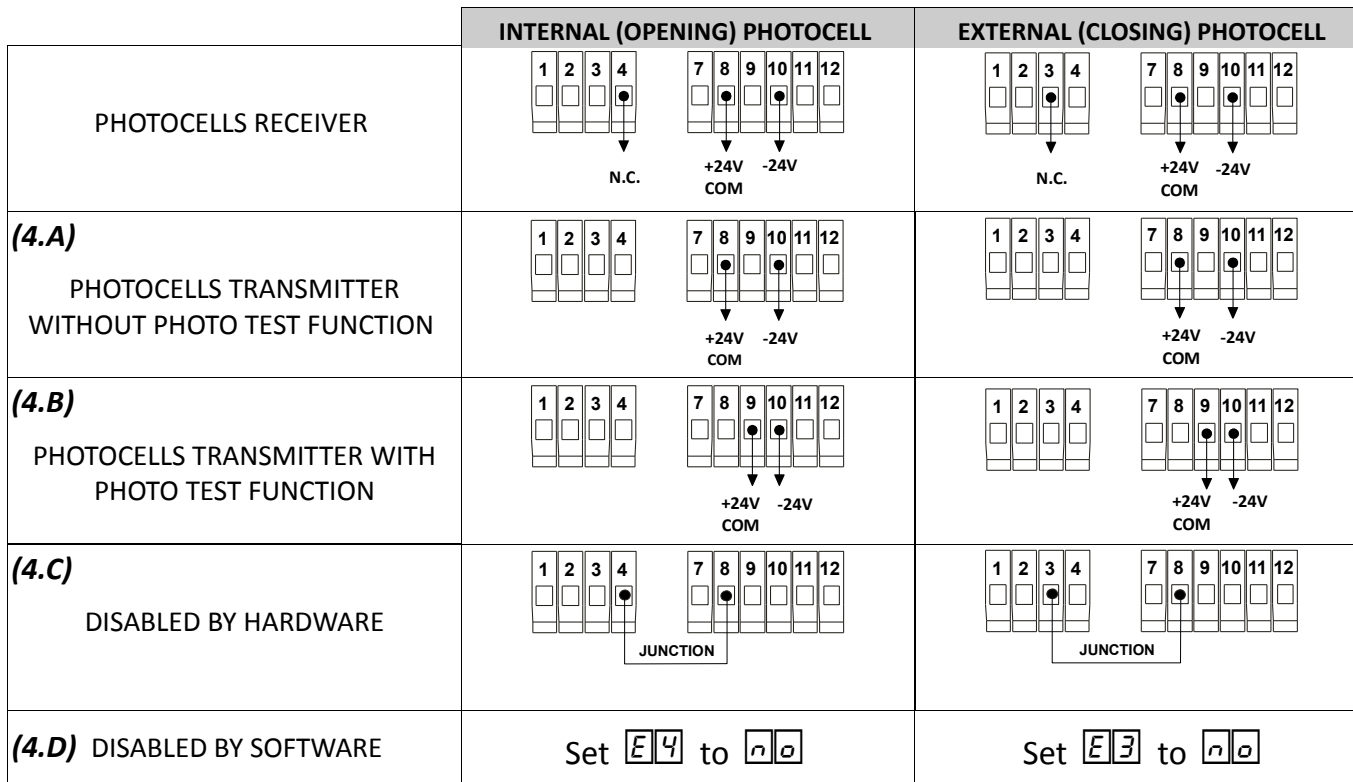
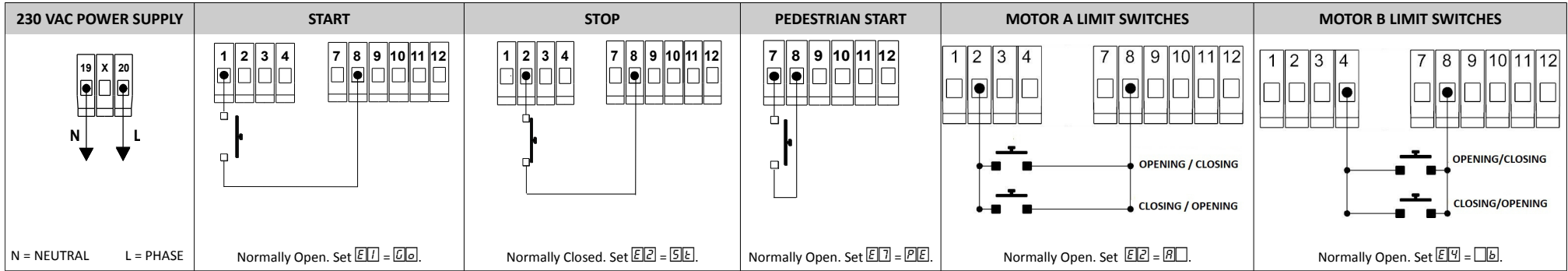

The parameter $E11$ enables (51) or disables (00) the test of photocells. Settings **(4.A)** and **(4.C)** require $E11$ set to 00 .

Stand By	The gate is completely closed and the safety devices are unactivated. The control board is ready to start a working cycle. In this state the flashing lamp is off.
Opening	The gate is opening and the flashing lamp blinks quickly.
Pause	When the opening is finished the motors are stopped and the flashing lamp is on. After pause time has expired (F0) the gate starts closing.
closing	The gate is closing and the flashing lamp blinks slowly.
Stop opening	The gate has been stopped while it was opening. A new start command begins the closing phase. In this state the flashing lamp is off.
Stop closing	The gate has been stopped while it was closing. A new start command begins the opening phase. In this state the flashing lamp is off.
Types of Input	<p>There are two types of input: external and remote control. The external inputs are all devices (photocells, normally closed contacts and normally open contacts) wired to the terminal blocks. Each input is programmable with a function. The safety functions match the normally closed contacts. The other functions match the normally open contacts. The safety functions are: stop, internal photocell and external photocell. The other functions are: start, pedestrian start, motor A limit switches and motor B limit switches. The functions of terminal block inputs are configurable by parameters E1, E2, E3, E4, E7.</p> <p>A remote control input is programmable as: start, stop, pedestrian start and fast closure start. The remote controls are configurable by parameters r1, r2, r3, r4.</p> <p>The control board doesn't distinguish between the type of input but only between the functions.</p>
Input Is activated	<p>An input is activated when its state changes from the standard state. For instance, a photocell is activated when the beam from the transmitter to the receiver is interrupted. While a generic push-button or a remote key is activated only when it is pushed down.</p> <p>All these actions are recognized by the control board which shows these changes on the display.</p> <p>When more inputs are activated at the same time the display shows only the most important input. The order from the most important to the least important input is:</p> <p>stop S1, internal and external photocells FH, external photocells E1 or E2, internal photocells E3, start G0, pedestrian start P1, open O1, close C1, Motor A and Motor B limit switches Rb, motor A limit switch A1, motor B limit switch B1.</p>
Start commands	<p>The start commands are: start, pedestrian start, open and fast closure start. They are able to start a working cycle. The function of start commands depend on F5 and F6 parameters programming.</p> <p>To know more see F5 and F6 description.</p> <p>To know how the fast closure start command works see r4 description.</p> <p>To know how the start command works see Standard Working Cycle.</p> <p>To know how the pedestrian start command works see Pedestrian Working Cycle.</p>
Safety commands	<p>The safety commands are: stop, internal photocell and external photocell.</p> <p>The stop command always stops the gate. The functions of photocells depend on F0 parameter programming. To know more see F0 description.</p>
Standard working cycle	<p>A standard working cycle begins when an input programmed as start, open or fast closure is activated and the control board is in stand by.</p> <p>Motor A starts opening before Motor B. b4 seconds later, Motor B starts opening. After the automatic closure time F0, Motor B starts closing. R4 seconds later, Motor A starts closing. When a standard working cycle is in progress, the pedestrian start inputs work as a start. The working cycle finishes when the control board returns to stand by. This functionality can be handled by parameters F0, F5, F6.</p>

MOTOR A SETTINGS

<p>Standard Working Time</p> <p>A1</p>	<p>Motor A opens before motor B. Motor A works for A1 seconds. After this time motor A starts the slowdown for A2 seconds. This is for both phases: opening and closing. To disable Motor A slowdown set A2 to 00.</p>
<p>Slowdown Working Time</p> <p>A2</p>	<p>A1 is settable from 00 to 99 seconds. A2 is settable from 0.0 to 99 seconds.</p>
<p>Start Up Time (Cue time)</p> <p>A3</p>	<p>A3 is the start up time of motor A. During this time the force of the motor increases constantly until it reaches the maximum power and the obstacle detection sensor is disabled. Each time the motor starts, the first A3 seconds are the start up time. A3 is settable from 0.1 to 1.5 seconds.</p>
<p>Displacement Time On Closure</p> <p>A4</p>	<p>Motor B begins closing A4 seconds before motor A. This parameter is useful to avoid leaf overlap during the closing. A4 is settable from 00 to 99 seconds.</p>
<p>Standard Force</p> <p>A5</p>	<p>A5 is the force of motor A during the standard working time A1. A5 is settable from 00 to 10</p>
<p>Slowdown Force</p> <p>A6</p>	<p>A6 is the force of motor A during the slowdown working time A2. A6 is settable from 00 to 10</p>
<p>Standard Obstacle Detection Threshold</p> <p>A7</p>	<p>During the standard working time A1, when motor A stress is higher than A7:</p> <ul style="list-style-type: none"> If the slowdown obstacle detection threshold A8 and the slowdown working time A2 are enabled then motor A inverts its movement while the motor B stays off. If motor A was closing, it opens completely. If motor A was opening, it closes for 2 seconds then it stops. Until the control boards returns to stand by: During the opening motor B starts moving only when motor A finishes its run. During the closing motor A starts moving only when motor B finishes its run. This functionality is active once per working cycle. If an obstacle is detected more than once: motor A finishes its run. If the slowdown obstacle detection threshold A8 or the slowdown working time A2 are disabled motor A finishes its run. <p>During the opening, for the standard working time A1, the display shows motor A stress. 00 is the minimum, 99 is the maximum. The maximum value depends on the motor and can be lower than 99. To disable the obstacle detection sensor during the standard working time A1 set A7 = 00. To set A7 = 00 hold down or keep pressing button C. A7 is settable from 00 to 99. After 99 the display shows 00.</p>
<p>Slowdown Obstacle Detection Threshold</p> <p>A8</p>	<p>During the slowdown working time A2, when the motor A stress is higher than A8:</p> <ul style="list-style-type: none"> Motor A finishes its run <p>During the opening, for the slowdown working time A2, the display shows motor A stress. 00 is the minimum, 99 is the maximum. The maximum value depends on the motor and can be lower than 99. To disable the obstacle detection sensor during the slowdown working time A2 set A8 = 00. To set A8 = 00 hold down or keep pressing button C. A8 is settable from 00 to 99. After 99 the display shows 00.</p>
<p>Final Release</p> <p>AA</p>	<p>Motor A opens for 0.AA sec at the end of closing to better meet European safety standard. The function is executed only when motor A finish the closing phase and after an obstacle has been detected (generally the ground stop). To work the obstacle detection thresholds must be enabled.</p>

MOTOR B SETTINGS

<p>Standard Working Time</p> <p>b1</p>	<p>Motor B opens after motor A. Motor B works for b1 seconds. After this time motor B starts the slowdown for b2 seconds. This is for both phases: opening and closing.</p> <p>To disable Motor B slowdown, the parameter b2 must be set to 00.</p>
<p>Slowdown Working Time</p> <p>b2</p>	<p>b1 is settable from 00 to 99 seconds.</p> <p>b2 is settable from 0.0 to 99 seconds.</p>
<p>Start Up Time (Cue time)</p> <p>b3</p>	<p>b3 is the start up time of motor B. During this time the force of the motor increases constantly until it reaches the maximum power and the obstacle detection sensor is disabled. Each time the motor starts, the first b3 seconds are the start up time.</p> <p>b3 is settable from 0.1 to 1.5 seconds.</p>
<p>Displacement Time On opening</p> <p>b4</p>	<p>Motor A begins opening b4 seconds before motor B. This parameter is useful to avoid leaf overlap during the closing.</p> <p>b4 is settable from 00 to 99 seconds.</p>
<p>Standard Force</p> <p>b5</p>	<p>b5 is the force of motor B during the standard working time b1.</p> <p>b5 is settable from 00 to 10</p>
<p>Slowdown Force</p> <p>b6</p>	<p>b6 is the force of motor B during the slowdown working time b2.</p> <p>b6 is settable from 00 to 10</p>
<p>Standard Obstacle Detection Threshold</p> <p>b7</p>	<p>During the standard working time b1, when motor B stress is higher than b7:</p> <ul style="list-style-type: none"> If the slowdown obstacle detection threshold b8 and the slowdown working time b2 are enabled then motor B inverts its movement while the motor A stays off. If motor B was closing, it opens completely. If motor B was opening, it closes for 2 seconds then it stops. Until the control boards returns to stand by: During the opening motor B starts moving only when motor A finishes its run. During the closing motor A starts moving only when motor B finishes its run. This functionality is active once per working cycle. If an obstacle is detected more than once: motor B finishes its run. If the slowdown obstacle detection threshold b8 or the slowdown working time b2 are disabled motor B finishes its run. <p>During the closing, for the standard working time b1, the display shows motor B stress. 00 is the minimum, 99 is the maximum. The maximum value depends on the motor and can be lower than 99. To disable the obstacle detection sensor during the standard working time b1 set b7 = n0. To set b7 = n0 hold down or keep pressing button C. b7 is settable from 00 to 99. After 99 the display shows n0.</p>
<p>Slowdown Obstacle Detection Threshold</p> <p>b8</p>	<p>During the slowdown working time b2, when the motor B stress is higher than b8:</p> <ul style="list-style-type: none"> Motor B finishes its run <p>During the closing, for the slowdown working time b2, the display shows motor B stress. 00 is the minimum, 99 is the maximum. The maximum value depends on the motor and can be lower than 99. To disable the obstacle detection sensor during the slowdown working time b2 set b8 = n0. To set b8 = n0 hold down or keep pressing button C. b8 is settable from 00 to 99. After 99 the display shows n0.</p>

Automatic Closure Time F0	After the opening the gate waits for F0 seconds before beginning the closing. To disable the automatic closure set F0 = 5E . To set 5E hold down or keep pressing button C until the display shows 5E . When F0 = 5E the gate stops after the opening. The closing begins when a start command is received.	
Pedestrian time F1	A pedestrian command opens leaf A for F1 seconds. F1 is settable from 00 to R1 seconds.	
Kick Back Function During Closing F2	When the gate is closing and the slowdown is finished, a ramp pulse is executed by motor A. This pulse is F2 seconds long and the obstacle detection sensor is disabled for the same amount of time. After the pulse the closing phase is finished. F2 is settable from 0.0 to 2.5 seconds	
Pre-blinking Time F3	Before starting the motors, the flashing lamp blinks for F3 seconds. After this time the flashing lamp still blinks and the motors start moving. F3 is settable from 0.0 to 4.0 seconds	
Kick Back Function During Opening F4	F4 = 51 → ENABLED F4 = n0 → DISABLED Before opening motor A closes for 0.5 seconds. The force of motor A is set to maximum power and the obstacle detection is disabled. This function can be useful when the electric lock is installed and opening is difficult.	
Start Commands Functionality F5 F6	STANDARD → F6 = n0 and F5 = n0 During the opening: The start commands stop the opening. During the closing: The start commands stop the closing and begin the opening.	COMMUNITY MODE → F6 = 51 During the opening: The start commands don't have any effect. During the closing: The start commands stop the closing and begin the opening.
Fast Closure Delay F7	During the opening: once all photocells have been activated, both internal and external, the gate starts closing after F7 seconds. The fast closure is allowed only if gate has been started by a remote stored through C4 function. F7 is settable from 1.5 to 5.0 seconds.	
Photocells Logic F8	F8 = 51 → STANDARD MODE During the opening: While the internal(opening) photocell is activated the control board stops the opening. When the internal photocell is deactivated the control board continues the opening. The activation of the external(closing) photocell doesn't have any effect instead. During the closing: If the external (closing) photocell is activated the control board stops the closing and starts the opening. If the internal(opening) photocell is activated the control board stops the closing and waits for the opening. The opening starts only when the internal photocell is deactivated.	F8 = n0 → REVERSE MODE During the opening: if the internal (opening) photocell is activated the control board stops the opening and starts the closing. After 3 seconds the closure is stopped and the control board state is stop-opening. The activation of the external (closing) photocell doesn't have any effect Instead. During the closing: If the external (closing) photocell is activated the control board stops the closing and starts the opening. The activation of the internal photocell doesn't have any effect instead.
	Before the gate starts the opening phase: if E3 = E1 : The opening <u>cannot be started</u> if external photocell is detecting an obstacle. ← SAFER SETTING if E3 = E0 : The opening <u>can be started</u> even if external photocell is detecting an obstacle.	
Electric Lock L0	L0 = 51 → ENABLED L0 = n0 → DISABLED When enabled the electric-lock module is managed. The module must be installed on the electric-lock socket.	
Cold Winter L1	The cold winter function is useful in countries with very cold winters. The motors are activated with the minimum power for L1 minutes out of 10 minutes to keep the control board box and the motors warm. When the motors are activated with the minimum power, the gate doesn't move. The function runs when the gate is completely open or in stand-by only. When L1 is set to 00 the function is disabled. L1 is settable from 00 to 10 .	
Single Leaf Mode L3	L3 = 51 → ENABLED L3 = n0 → DISABLED Enable L3 for single leaf gate installations: motor A works only.	

Assistance Request from cycle counter <div style="border: 1px solid black; padding: 2px; display: inline-block;">L5</div>	<p>$L5 = n0 \rightarrow$ DISABLED</p> <p>When the gate has completed $L5$ working cycles, the display shows $S4$. Each 20 minutes the flashing lamp is on for 1 minutes. This function is useful for programming assistance request. $L5$ is programmable from $R1$ to $G9$.</p> <p>The letter is the multiplier of the number A (x 1) , B (x 10) , C (x 100) , D (x 1 000) , E (x 10 000) , F (x 100 000) and G (x 1 000 000). In this way you can program assistance request function from: 1-9 (R), 10-90 (B) , 100 – 900 (C) , 1000 – 9000 (D) , 10 000 – 90 000 (E) , 100 000 – 900 000 (F) , 1 000 000 – 9 000 000 (G) working cycles.</p> <p>To restore this counter after an assistance request:</p> <ul style="list-style-type: none"> Set $L5 = n0 \rightarrow$ The counter will set to 00 Set $L5$ at the new value The next assistance request will be after $L5$ working cycles 												
Working Cycle Counter <div style="border: 1px solid black; padding: 2px; display: inline-block;">L6</div>	<p>It is the total working cycle counter. The display shows a letter and a number. The letter is the multiplier of the number: A(x1), B (x10), C(x100), D(x1 000), E(x10 000), F (x 100 000) and G (x 1 000 000). For instance if a gate has completed 1365 working cycle then $L6$ shows $d.1$. Pressing button D the display shows the next value:</p> <table style="width: 100%; text-align: center;"> <tr> <td>$d.1$</td> <td>$c.3$</td> <td>$b.6$</td> <td>$a.5$</td> </tr> <tr> <td>1</td> <td>3</td> <td>6</td> <td>5</td> </tr> <tr> <td>$\square D \rightarrow$</td> <td>$\square D \rightarrow$</td> <td>$\square D \rightarrow$</td> <td>$\square D \rightarrow$</td> </tr> </table>	$d.1$	$c.3$	$b.6$	$a.5$	1	3	6	5	$\square D \rightarrow$	$\square D \rightarrow$	$\square D \rightarrow$	$\square D \rightarrow$
$d.1$	$c.3$	$b.6$	$a.5$										
1	3	6	5										
$\square D \rightarrow$	$\square D \rightarrow$	$\square D \rightarrow$	$\square D \rightarrow$										
Flashing lamp mode <div style="border: 1px solid black; padding: 2px; display: inline-block;">L7</div>	<p>$L7 = 00$</p> <p>STANDARD MODE: the flashing lamp blinks fast during opening, slow during closing and it stays on during pause.</p> <p>$L7 = 01$</p> <p>FIX MODE: the flashing lamp is on during opening, closing and pause.</p>												

TEST

Photocells Test <div style="border: 1px solid black; padding: 2px; display: inline-block;">E1</div>	<p>$E1 = 51 \rightarrow$ ENABLED $E1 = n0 \rightarrow$ DISABLED</p> <p>Each time the gate starts, the control board checks the photocells. If no errors are detected the motor can be started. Vice versa the motor cannot start and the control board display shows $L1$.</p>
Motor Thermal Test <div style="border: 1px solid black; padding: 2px; display: inline-block;">E2</div>	<p>$E2 = 51 \rightarrow$ ENABLED $E2 = n0 \rightarrow$ DISABLED</p> <p>Before starting a working cycle the motor is tested. When the display shows $G8$ the motor is in thermal protection. This test may fail if the motor is badly connected. When the motor is in thermal protection, the working cycle cannot be started.</p>

FACTORY SETTING

Default Restore <div style="border: 1px solid black; padding: 2px; display: inline-block;">d0</div>	<p>To restore factory setting, keep pressing button A or B until the display shows $d0$. After a few seconds the control board shows $n0$. Hold down button C until the display shows $-$. The factory default has been set and the control board state is in stand by state. This function doesn't have any effect on radio programming.</p>
---	--

<p style="text-align: center; background-color: #cccccc;">Erasing a remote key</p> <div style="text-align: center; border: 1px solid black; padding: 5px; width: 40px; margin: 0 auto;">r 0</div>	<p>Keep pressing A or B button until the display shows r 0. After a few seconds the control board starts scanning for saved codes. Each code showed is a remote key identification number previously saved. To erase a displayed code, hold down button C until display turns off.</p>
<p style="text-align: center; background-color: #cccccc;">Saving a remote key</p> <div style="text-align: center; border: 1px solid black; padding: 5px; width: 40px; margin: 5px auto;">r 1</div> <p style="text-align: center; margin: 5px 0;">START</p> <div style="text-align: center; border: 1px solid black; padding: 5px; width: 40px; margin: 5px auto;">r 2</div> <p style="text-align: center; margin: 5px 0;">STOP</p> <div style="text-align: center; border: 1px solid black; padding: 5px; width: 40px; margin: 5px auto;">r 3</div> <p style="text-align: center; margin: 5px 0;">PEDESTRIAN</p> <div style="text-align: center; border: 1px solid black; padding: 5px; width: 40px; margin: 5px auto;">r 4</div> <p style="text-align: center; margin: 5px 0;">FAST CLOSURE</p>	<p>A remote key is configurable as: start r 1, stop r 2, pedestrian r 3 or fast closure r 4. Hold down or keep pressing A or B button on the control board until the display shows the chosen function r 1, r 2, r 3 or r 4. After about one second, the display shows E -. Hold down an unsaved remote key. The display shows E -. To save push down the button C on the control board. After saving, the display shows the remote key identification number. The control board holds up to 99 codes. If the memory is full, the display shows F F when trying to save the remote key.</p> <ul style="list-style-type: none"> • r 1 Start The start function begins a Standard Working Cycle : Motor A starts opening before Motor B. b 4 seconds later, Motor B starts opening. After the pause F 0, Motor B starts closing. R 4 seconds later, Motor A starts closing. • r 2 Stop The stop function stops the gate. • r 3 Pedestrian The pedestrian function begins a Pedestrian Working Cycle: Motor A works normally while Motor B stays off. • r 4 Fast closure <u>During the opening</u>: once all photocells have been activated, both internal and external, the gate starts closing after F 7 seconds. <u>During the pause time</u> F 0: once all photocells have been activated, both internal and external, the gate starts closing. <u>Required settings</u> : (1). Both Internal and external photocells must be installed. (2). The parameter E 4 must be set to E R. (3). The parameter E 3 must be set to E C. If these requirements are not fulfilled, the remote key memorized as r 4 operates as a standard start signal(r 1). This function is active once per working cycle.
<p style="text-align: center; background-color: #cccccc;">Erasing all remote controls</p> <div style="text-align: center; border: 1px solid black; padding: 5px; width: 40px; margin: 0 auto;">r 5</div>	<p>Keep pressing A or B button until the display shows r 5. After a few seconds the control board shows a a. To erase all saved codes, hold down button C until the display stops flashing S 1 (YES).</p>
<p style="text-align: center; background-color: #cccccc;">Programmable radio functions</p> <div style="text-align: center; border: 1px solid black; padding: 5px; width: 40px; margin: 5px auto;">r 6</div> <div style="text-align: center; border: 1px solid black; padding: 5px; width: 40px; margin: 5px auto;">r 7</div> <div style="text-align: center; border: 1px solid black; padding: 5px; width: 40px; margin: 5px auto;">r 8</div>	<p>The programmable radio functions are: open only o P, close only C L, dead man open P o, dead man close P C , and E L electric-lock . To save see SAVING A REMOTE KEY.</p> <p>To set a function select r 6 or r 7 or r 8 by pressing button A or B. Hold down button D. The display blinks showing r 6 or r 7 or r 8. When the display stop blinking release button D. Selecting the function using buttons C or D. The</p> <p>o P OPEN opens the gate. C L CLOSE closes the gate. P o/P C DEAD MAN opens/closes the gate even when the safety input contacts are open(I.E. stop input). The dead man functions work while the button of the remote is press only. E L ELECTRIC LOCK activates the electric-lock module by means of remote key. For instance, It may be useful when you want to unlock an electric-lock installed on a pedestrian gate beside the electric gate. (Available on the terminal block inputs, too).</p>

SAVING A REMOTE FROM A DISTANCE

You can add a remote key to the control board memory without opening the protective housing. You need a remote previously stored. **Proceed as follows**:

1. Open the gate (completely giving a start input).
2. Break the photocell beam.
3. Hold down the remote key previously stored. After 5 seconds the flashing lamps blinks and the relay starts clicking.
4. Release the remote key. The flashing lamp gets on and the relay stops clicking.
5. Within 10 seconds press the new remote key. The flashing lamp blinks three times and the relay clicks three times. The remote key has been saved as **START** (r 1).

Each terminal block input is programmable by a configuration parameter. The configuration parameters are $E1$, $E2$, $E3$, $E4$ and $E7$. $E1$ configures the input 1, $E2$ configures the input 2 and so on. In the table below there is a list of functions which can be assigned to each input.

VALUE	DESCRIPTION	TYPE	TERMINAL BLOCK INPUT
$n0$ DISABLED	Disable the chosen input. The inputs $E2$, $E3$ and $E4$ have the auto-enable function : When the terminal block input is disabled and a normally closed contact is wired to the input then the control board sets that input equal to the SAFETY value. For instance, if $E2$ is set to $n0$ and a normally closed contact is wired to input 2, the control board sets $E2$ to $S1$.		AVAILABLE ON ALL INPUTS
$S1$ STOP	The stop function stops the gate.	N.C. SAFETY	INPUT 2 $E2 = S1$ DEFAULT VALUE
$E1$ INTERNAL (OPENING) PHOTOCELL	During the opening : while the internal (opening) photocell is activated the control board stops the opening. When the internal photocell is deactivated the control board continues the opening. During the closing : If the internal (opening) photocell is activated the control board stops the closing and waits for the opening. The opening starts only when the internal photocell is deactivated. the opening cannot be started if the internal photocell is detecting an obstacle.	N.C. SAFETY	INPUT 4 $E4 = E1$ DEFAULT VALUE
$E1$ EXTERNAL (CLOSING) PHOTOCELL <i>Safer setting</i>	During the closing : the external (closing) photocell stops the closing and starts the opening. During the opening : the external (closing) photocell activation doesn't have any effect. the opening cannot be started if the external photocell is detecting an obstacle.	N.C. SAFETY	INPUT 3 $E4 = E1$ DEFAULT VALUE
$E1$ EXTERNAL (CLOSING) PHOTOCELL	Same like $E1$ but the opening <u>can be started</u> even if the external (closing) photocell is detecting an obstacle.	N.C.	INPUT 3 $E4 = E1$
$U0$ START	The start function begins a Standard Working Cycle : Motor A starts opening before Motor B. $b4$ seconds later, Motor B starts opening. After the pause $F0$, Motor B starts closing. $R4$ seconds later, Motor A starts closing.	N.O.	INPUT 1 $E1 = U0$ DEFAULT VALUE
$P1$ PEDESTRIAN	The pedestrian function begins a Pedestrian Working Cycle : Motor A works normally while Motor B stays off.	N.O.	INPUT 7 $E7 = P1$ DEFAULT VALUE
OP/CL OPEN/CLOSE ONLY	The open only function opens the gate. The close only functions close the gate. When the control board is in stand by state the open only function begins a Standard Working Cycle .	N.O.	INPUTS 1 and 7 $E1 = OP / CL$ $E7 = OP / CL$
PO/PC DEAD MAN OPEN/CLOSE	The dead man functions allow the opening/closing of the gate even if the safety inputs are activated (I.E. stop input) and the programmed input is activated.	N.O.	INPUTS 1 and 7 $E1 = PO / PC$ $E7 = PO / PC$
$E0$ QK-SMARTM	The QK – SMARTM command doesn't have any effect on the gate status. It can be used in combination with the QK-SMARTM module. For instance a light may be turned on through the key selector without activating the gate.	N.O.	INPUTS 1 and 7 $E1 = E0$ $E7 = E0$
EL ELECTRIC-LOCK	The ELECTRIC-LOCK function activates the electric-lock with a push button wired at the terminal block input. For instance may be useful when you want unlock an electric-lock installed on a pedestrian gate beside the electric gate. (Available on remote controls, too).	N.O.	INPUTS 1 and 7 $E1 = EL$ $E7 = EL$
$R1$ MOTOR A LIMIT SWITCHES	The motor A limit switches function manages an opening limit switch and a closing limit switch on the same terminal	N.O.	INPUT 2 $E2 = R1$
$b1$ MOTOR B LIMIT SWITCHES	The motor B limit switches function manages an opening limit switch and a closing limit switch on the same terminal block input.	N.O.	INPUT 4 $E4 = b1$

PROGRAMMING FUNCTIONS

Motors Working Time Programming

P2 is a procedure, it sets the working time parameters **R1**, **R2**, **b1**, **b2** and **F0**. The procedure is subdivided into 5 steps. They are called: **R1**, **R2**, **b1**, **b2** and **F0**. In each step a parameter is programmed. During the whole programming procedure the obstacle detection sensor is disabled. To begin this procedure hold down or keep pressing button A or B until the control board display shows **P2**. After a few seconds the control board display shows **- -**. Press a **start** input and the procedure starts. The **motors working time programming** works only when the gate is in **stand by**. All steps are described in the table below.

P2

P2 → - -	The control board is ready to start the motors working time programming. To go to R1 press any start input.
R1	The control board is programming motor A standard working time R1 . Motor A is opening. Motor B stays off. To go to R2 press any start input
R2	The control board is programming motor A slowdown working time R2 . Motor A is slowing. Motor B stays off. To go to b1 press any start input.
b1	The control board is programming motor B standard working time b1 . Motor A stays off. Motor B is opening. To go to b2 press any start input.
b2	The control board is programming motor B slowdown working time b2 . Motor A stays off. Motor B is slowing. To go to F0 press any start input
F0	The control board is programming the automatic closure time F0 . Motor A stays off. Motor B stays off. The flashing lamp is on. After a few seconds the control board display shows the counting time. To finish the programming press any start input and wait until the gate is completely closed.

OBSTACLE PROGRAMMING

P6 helps you to program the obstacle detection sensor automatically.

P6 SETS:

- **R7** → Motor A **standard obstacle detection threshold**
- **R8** → Motor A **slowdown obstacle detection threshold**
- **b7** → Motor B **standard obstacle detection threshold**
- **b8** → Motor B **slowdown obstacle detection threshold**

HOW-TO:

- The gate must be closed.
- Select **P6** using buttons A/B.
- When display shows **- -** press the **START** command.
- The display shows **11**. Motors A and B close pushing on the mechanical stops. The control board hence detects the maximum motors stress when an obstacle is in the path of the gate.
- The display shows **22**. Motor A opens for 4 seconds. Motor A stops. Motor B starts opening for the same amount of time. Motor B stops. The control board hence detect the motors stress without any obstacle.
- The display shows **33**. The gate returns to initial position. When both motors stop the procedure is finish.
- If the display shows **9P** an error has occurred during the procedure.
- Any command during the steps 2,3,4,5,6 stops **P6** programming and display will show **9P**.
- After programming you can modify the obstacle parameters manually by means of parameters **R7**, **R8**, **b7** and **b8**.

P6

DECLARATION OF COMPLIANCE

Manufacturer: Quiko Italy

Sede legale e stabilimento

Via Seccalegno, 19
36040 Sossano (VI)
Italia

declares under his own responsibility that the product:
Control board **QK-CE220BATRL4**

complies with the main safety requirements issued by the following directives:

- ✓ Radio Sets - 1999/05/EC;
- ✓ Low Voltage - 2006/95/EC;
- ✓ Electromagnetic Compatibility - **2004/108/EC**

and any revisions thereof, and complies with the provisions that implement said directives in the National Legislation of the Country of destination where the products are to be used.

Sossano, 18/09/2014

Il Legale Rappresentante
Luca Borinato





QUIKO ITALY

Via Seccalegno, 19
36040 Sossano (VI) - Italy
Tel. +39 0444 785513
Fax +39 0444 782371
info@quiko.biz
www.quikoitaly.com



QK-CE220BATRL4

Logique de commande pour deux moteurs 230V

230V



433,92 MHz

PLUG &
PLAY

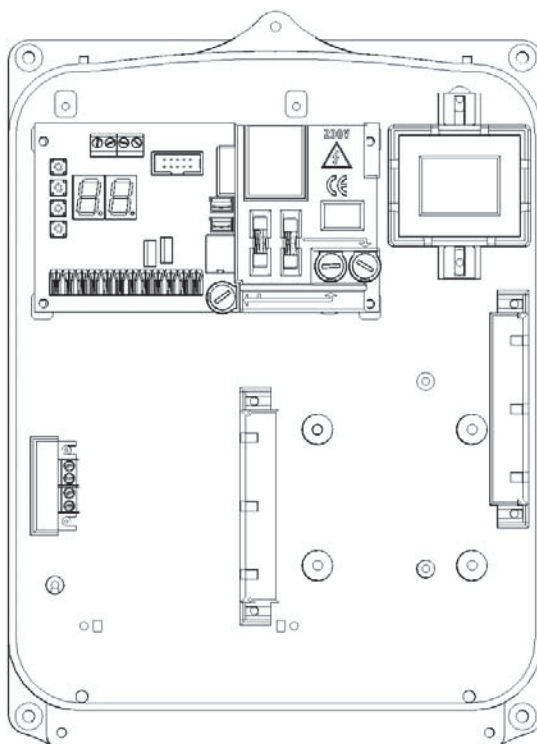

99 TX
MEMORY

qui»lö[®]
opening solutions

SCHÉMA DE LA CENTRALE

PLACER LE MODULE À L'INTÉRIEUR DU CLIGNOTANT OU DANS LE BOÎTIER DE L'ANTENNE POUR AUGMENTER LA PORTÉE DU SIGNAL RADIO

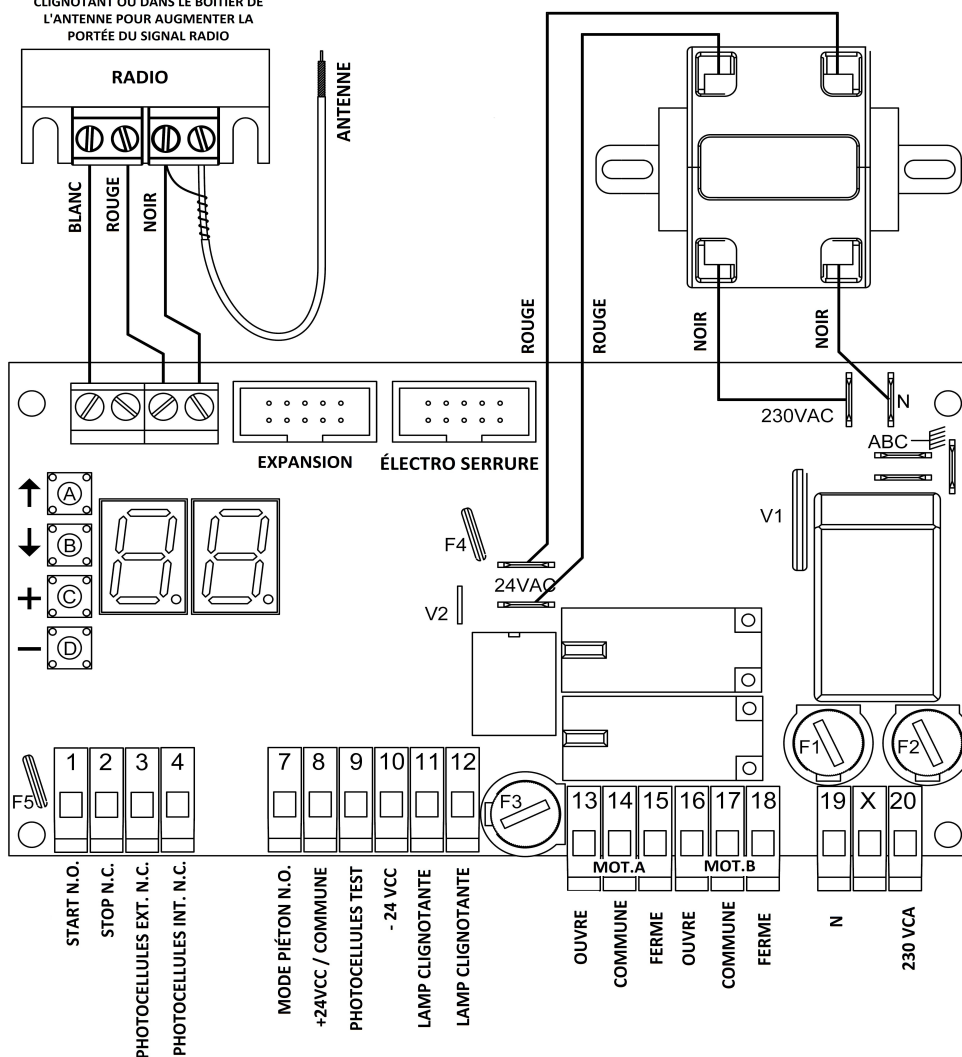

COMPOSANTES

A	Bouton A
B	Bouton B
C	Bouton C
D	Bouton D
F1	Fusible 250VAC 5A
F2	Fusible de protection moteur B 2A
F3	Fusible de protection moteur B 2A
F4	Fusible rearmable 24V 1.6A
F5	Fusible rearmable 24V 0.6A
A B C	Bornes de masse
CN	Connecteur electro-serrure
V1	Varistor primaire
V2	Varistor secondaire
1 to 20	Bornier

IMPORTANT

FUSIBLE RÉARMABLE



APRÈS UN COURT-CIRCUIT:
ÉTEINDRE LA CENTRALE ET
ENLEVER LE COURT-CIRCUIT.
ATTENDRE AU MOINS 60
SECONDES AVANT D'ALLUMER
LA CENTRALE

CONNEXION DES ENTRÉES

PHOTOCELLULE (FERMETURE) EXTERNE	ALIMENTATION 24VDC		TYPE	BOR NE	CONFIG. PARAMÈTRE
TRANSMETTEUR	8 +	10 -	N.C.	X X	E 3
RÉCEPTEUR				3 8	

PHOTOCELLULE (OUVERTURE) INTERNE	ALIMENTATION 24VDC		TYPE	BOR NE	CONFIG. PARAMÈTRE
TRANSMETTEUR	8 +	10 -	N.C.	X X	E 4
RÉCEPTEUR				4 8	

AUTRES ENTRÉES	TYPE	BOR NE	CONFIG. PARAMÈTRE
START – OUVERE SEULEMENT – FERME SEULEMENT -	N.O.	1 8	E 1
MODE PIÉTON – OUVERE SEULEMENT – FERME SEULEMENT -	N.O.	7 8	E 7
STOP - ...	N.C.	2 8	E 2

N.F. Normalement fermé
N.O. Normalement ouvert

BORNES ALIMENTATION 230 VAC	
19	20

CONNEXION DES SORTIES

MOTEURS	BORNE OUV.	BORNE COM.	BORNE FER.
Moteur A	13	14	15
Moteur B	16	17	18

BORNES DE LA LAMPE CLIGNOTANTE 24V (20W)	
11	12

BORNES 24VDC (400 mA)	
8 +	10 -

QK-ELOCKM → Module électro-serrure 12V optionnel

QK-SMARTM → Module optionnel pour relais externes

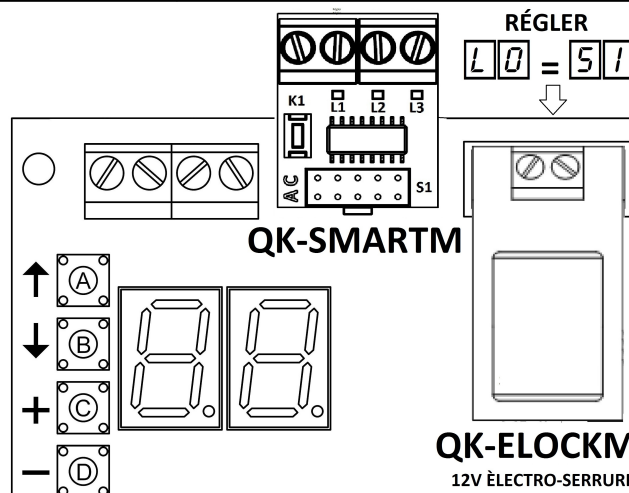

SOMMAIRE DES FONCTIONS

Réglage moteur A

AFFICHAGE	DÉFAUT	<input type="checkbox"/> C MAX	<input type="checkbox"/> D MIN	DÉSCRIPTION
A1	14 sec	99 sec	00 sec	Temps de travail standard.
A2	7 sec	99 sec	00 sec	Temps de travail au ralenti.
A3	0.8 sec	1.5 sec	0.1 sec	Temps de démarrage.
A4	6 sec	99 sec	0 sec	Temps de décalage en fermeture.
A5	6	10	1	Force standard.
A6	8	10	1	Force au ralenti.
A7	NO DÉSACTIVÉ	99 - NO	0	Seuil détection obstacles en mode standard. Durant l'ouverture, pour un temps de travail standard, l'afficheur indique l'effort du moteur A.
A8	NO DÉSACTIVÉ	99 - NO	0	Seuil détection obstacles en mode ralenti. Durant l'ouverture, pour un temps de travail ralenti, l'afficheur indique l'effort du moteur A.
AA	NO DÉSACTIVÉ	99 centisecc	01 centisecc	Le moteur A ouvre pendant 0.AA secondes à la fin de la fermeture pour mieux répondre à la norme européenne de sécurité

Motor B Setting

DISPLAY	DEFAULT	<input type="checkbox"/> C MAX	<input type="checkbox"/> D MIN	DESCRIPTION
b1	14 sec	99 sec	00 sec	Temps de travail standard.
b2	7 sec	99 sec	00 sec	Temps de travail au ralenti.
b3	0.8 sec	1.5 sec	0.1 sec	Temps de démarrage.
b4	3 sec	99 sec	0 sec	Temps de décalage en ouverture.
b5	6	10	1	Force standard.
b6	8	10	1	Force au ralenti.
b7	NO (DÉSACTIVÉ)	99 - NO	0	Seuil détection obstacles en mode standard. Durant l'ouverture, pour un temps de travail standard, l'afficheur indique l'effort du moteur B.
b8	NO (DÉSACTIVÉ)	99 - NO	0	Seuil détection obstacles en mode ralenti. Durant l'ouverture, pour un temps de travail ralenti, l'afficheur indique l'effort du moteur B.

Fonctions générales

AFFICHAGE	DÉFAUT	<input type="checkbox"/> C MAX	<input type="checkbox"/> D MIN	DÉSCRIPTION
F0	10 sec	99 sec	00 sec	Temps de fermeture automatique Pour désactiver appuyer sur le bouton <input type="checkbox"/> C jusqu'à ce que l'afficheur montre 5t.
F1	07 sec	A1 sec	00 sec	Temps mode piéton.
F2	0 sec	2.5 sec	0.0 sec	Coup de fermeture. Elle est utile en présence d'une électro-serrure.
F3	0.0 sec	4.0 sec	00 sec	Temps de pré-clignotement.
F4	NO (OFF)	SI (ON)	NO (OFF)	Coup d'ouverture. Elle est utile en présence d'une électro-serrure.
F5	NO (OFF)	SI (ON)	SI (OFF)	Pas à pas.
F6	NO (OFF)	SI (ON)	NO (OFF)	Mode copropriété.
F7	5.0 sec	5.0 sec	1.5 sec	Temps de fermeture rapide
F8	SI	SI	NO	Logique des photocellules: S1 → Logique standard. n0 → Logique inversée.
L0	NO (OFF)	SI (ON)	NO (OFF)	Électro-serrure.
L1	00	00 min	10 min	Fonction hiver froid. Cette fonction est utile dans les pays où l'hiver est particulièrement froid.
L3	no	SI	NO	Mode 1 moteur. Seul le moteur A fonctionne.
L5	no	E.9	A.1	Demande d'assistance du compteur de cycles.
L6	X	G.9	A.0	Compteur du total des cycles de travail.
L7	0	1	0	0 = lampe clignotante 1 = lampe fixe
E1	NO (OFF)	SI (ON)	NO (OFF)	Test photocellules.
E2	SI (ON)	SI (ON)	NO (OFF)	Test moteurs en surchauffe.

Factory settings

DISPLAY	DISPLAY	<input type="checkbox"/> C	DESCRIPTION
d0	n0	Config.	Pour rétablir les paramètres d'usine maintenir appuyé le bouton <input type="checkbox"/> C jusqu'à ce que l'afficheur indique - -

Programming Functions

DISPLAY	DISPLAY	<input type="checkbox"/> C	DESCRIPTION
P1	- -	X	Programmation temps de travail
P6	- -	X	Programmation détection obstacle

Fonctions Radio

AFFICHAGE	<input type="checkbox"/> C	DÉSCRIPTION
r0	1...2...	Effacer
r1	= -	Sauv.
r2		
r3		
r4		
r5	n0	Effacer
r6	= -	Sauv.
r7		
r8		

Pour effacer un émetteur : maintenir appuyé le bouton C sur le code sélectionné jusqu'à ce que l'afficheur s'éteigne**

Pour sauvegarder une touche d'un émetteur : maintenir appuyée une touche. Lorsque l'afficheur indique **= -**, appuyer sur le bouton C de la centrale de contrôle
r1 → Start
r2 → Stop
r3 → Start mode piéton
r4 → Start fermeture rapide

Pour effacer tous les codes : maintenir appuyé le bouton C jusqu'à ce que l'afficheur arrête de clignoter **S1**

Fonctions radio programmables. Sauvegarder un émetteur comme une de fonctions suivantes : Ouvre seulement **oP**, ferme seulement **CL**, Ouverture homme mort **Po**, fermeture homme mort **Pc**, électro serrure **EL**.

Réglage du bornier

AFFICHAGE	<input type="checkbox"/> C	<input type="checkbox"/> D	DÉSCRIPTION
E1	↓	↑	n0 = Désactivé. o0 = Start N.O. oP = Ouvre seulement N.O. CL = Ferme seulement N.O. Po = Ouverture homme mort N.O. Pc = Fermeture homme mort N.O. Eo = Commande QK-SMARTM N.O. EL = Commande électro serrure N.O.
E2	↓	↑	n0 = Désactivé. S1 = Stop N.C. R = Fin de course ouverture et fermeture moteur A N.O.
E3	↓	↑	n0 = Désactivé. EL = Photocellule externe N.F. Eo = pareil que EL avec la possibilité d'ouverture même si la photocellule externe detecte un obstacle.
E4	↓	↑	n0 = Désactivé. EL = Photocellule interne N.C. b = Fin de course ouverture et fermeture moteur B N.O.
E7	↓	↑	n0 = Désactivé. PE = Mode piéton N.O. oP = Ouvre seulement N.O. CL = Ferme seulement N.O. Po = Ouverture homme mort N.O. Pc = Fermeture homme mort N.O. Eo = Commande QK-SMARTM N.O. EL = Commande électro serrure N.O.

Signalisations

S1	Stop.
FH	Photocellule externe + Photocellule interne.
EL	Photocellule interne.
EL	Photocellule externe .
EL	Photocellule externe .
o0	Start.
PE	Start mode piéton.
F0	Start fermeture rapide
oP	Ouvre seulement.
CL	Ferme seulement.
Po	Ouverture homme mort.
Pc	Fermeture homme mort.
EL	Commande électro-serrure.
Eo	QK-SMARTM commande N.O.
R	Fin de course ouverture et fermeture moteur A.
b	Fin de course ouverture et fermeture moteur A.
Rb	Fin de course ouverture et fermeture moteurs A et B.
- -	Émetteur appuyé.
SL	Demande d'assistance du compteur de cycles.
oE	Centrale endomagée pour cause de surtension.
1E	Erreur test photocellule.
7R	Le moteur A a détecté un obstacle.
9R	Moteur A en état de protection thermique.
7b	Le moteur B a détecté un obstacle.
9b	Moteur A en état de protection thermique.
FF	Mémoire radio pleine.

BUTTONS

<input type="checkbox"/> A	Scrolls menu from R1 to P2
<input type="checkbox"/> B	Scrolls menu from P2 to R1
<input type="checkbox"/> C	Augmente la valeur ou régle S1 (signifie: ON ou ACTIVÉ).
<input type="checkbox"/> D	Diminue la valeur ou régle n0 (signifie: OFF ou DÉSACTIVÉ).

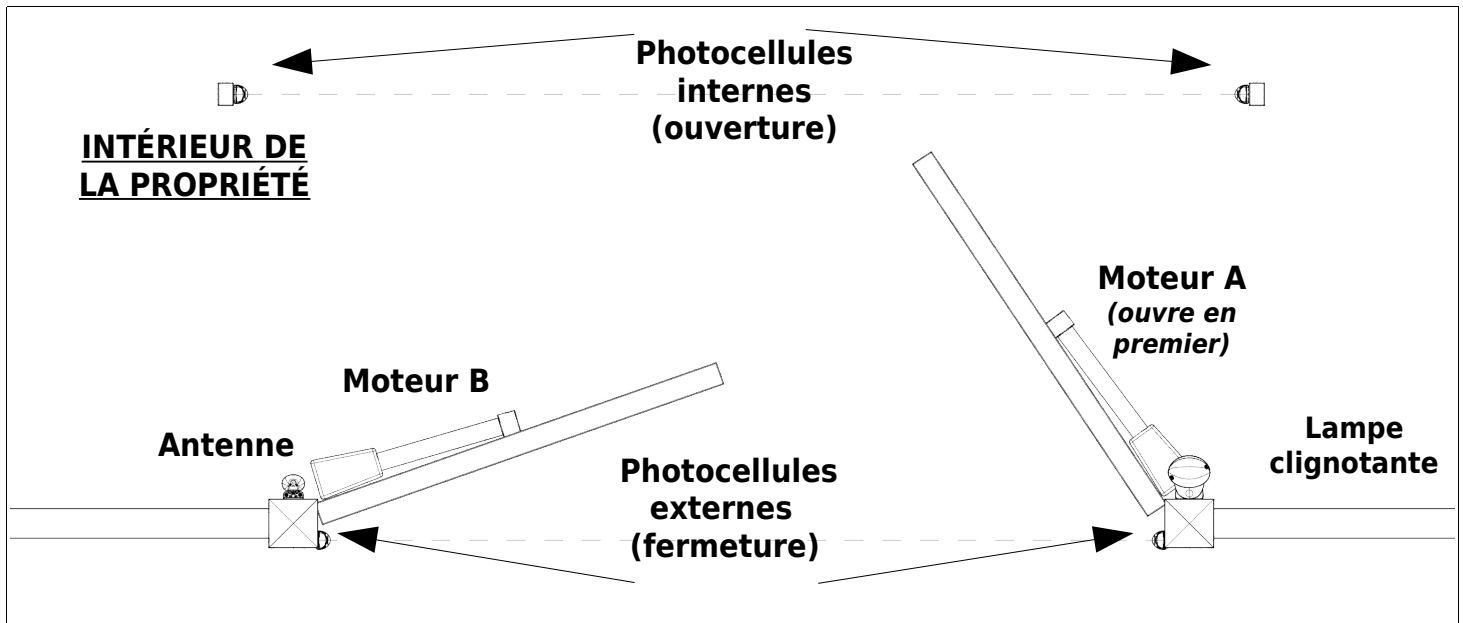

INSTALLATION MODULE RADIO

DANS LE BOÎTIER ANTENNE
OPTIONNEL QK-AN433_V4

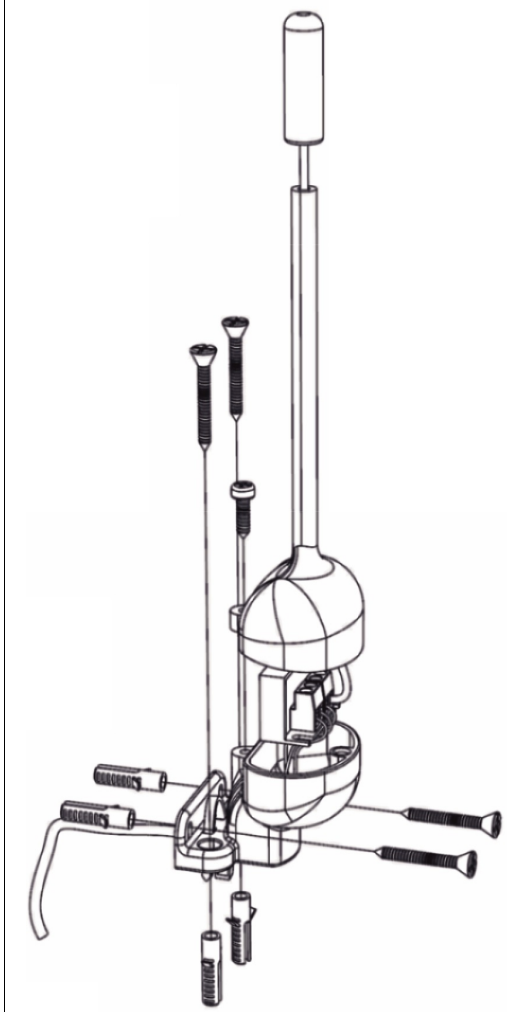

DANS LA LAMPE CLIGNOTANTE

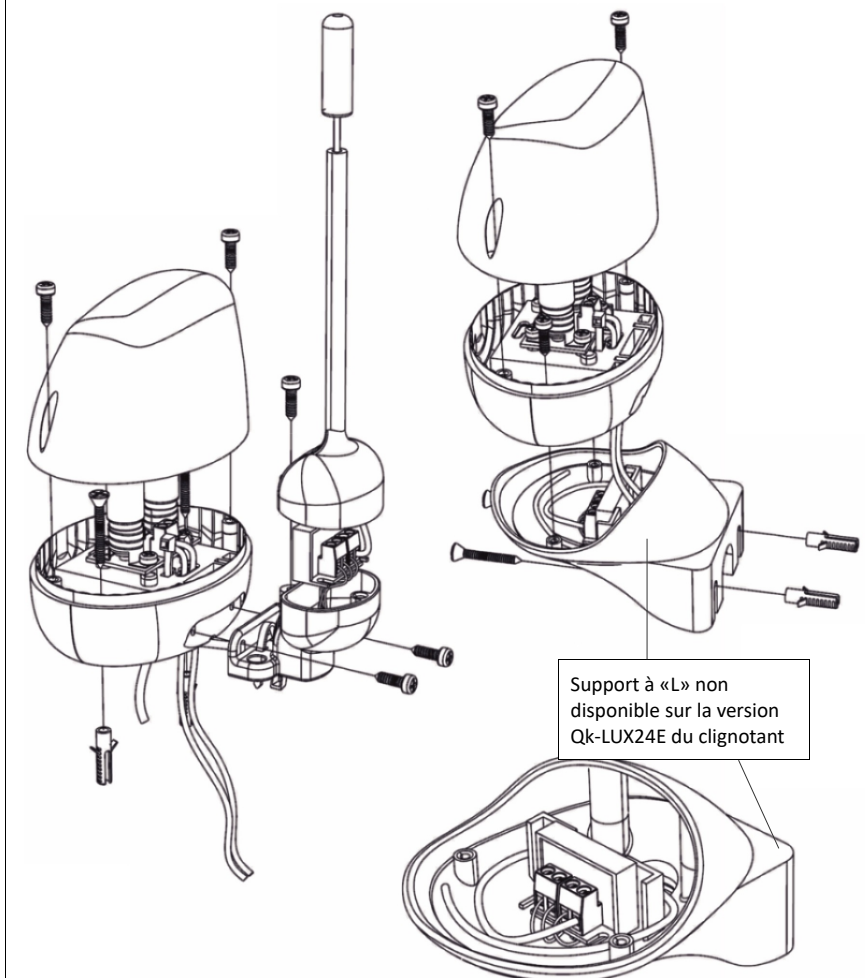

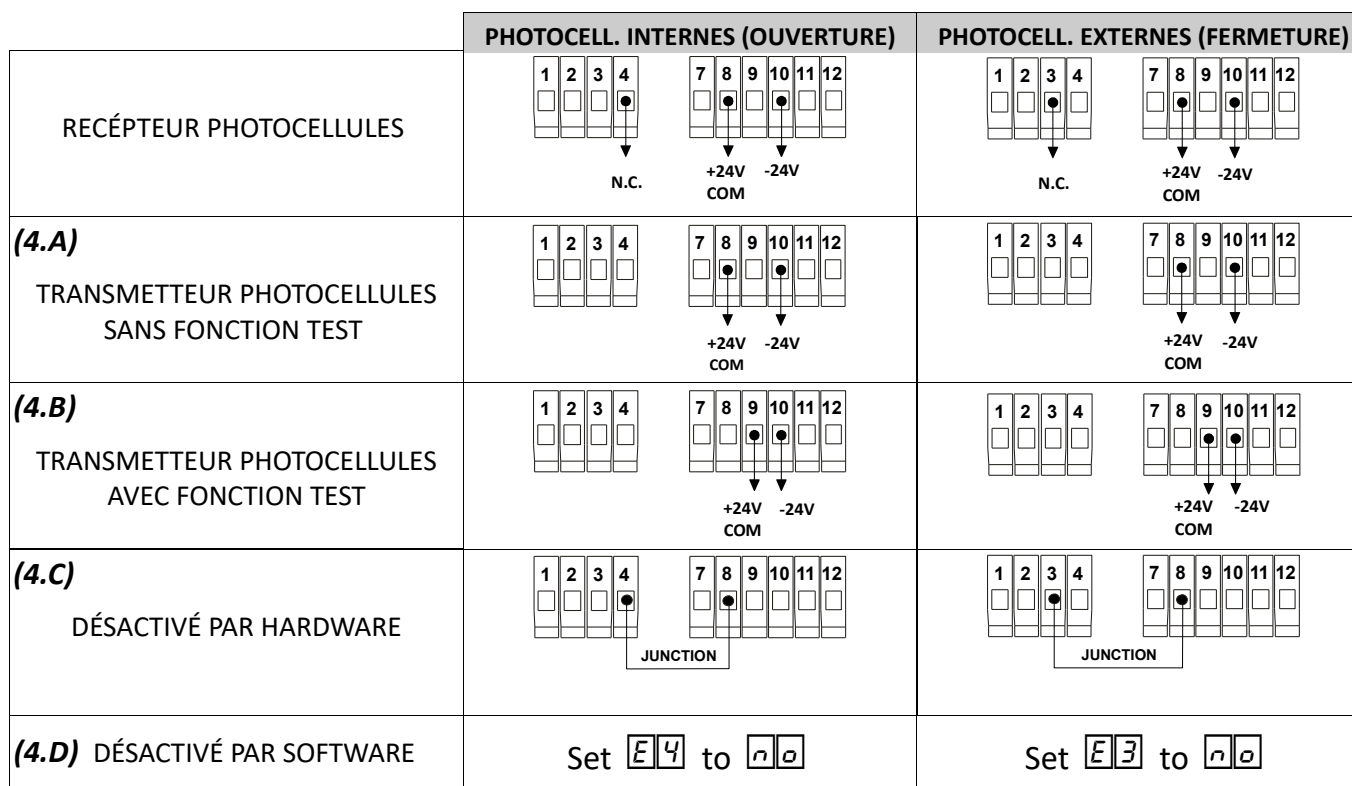
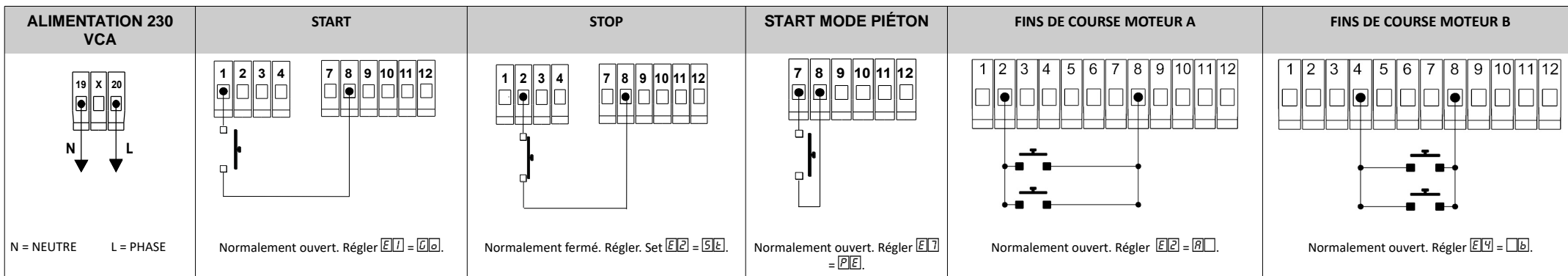



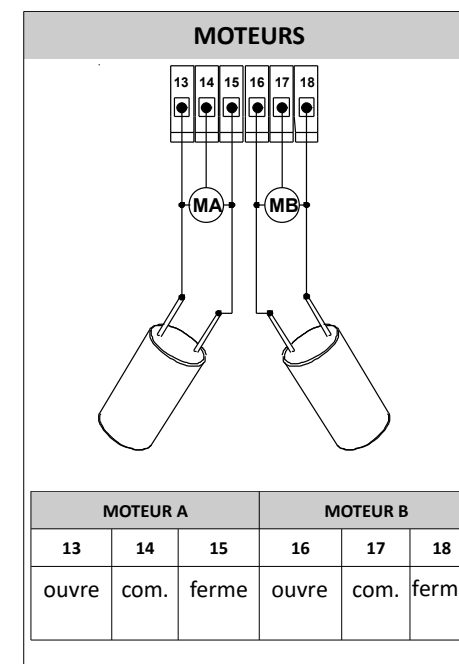
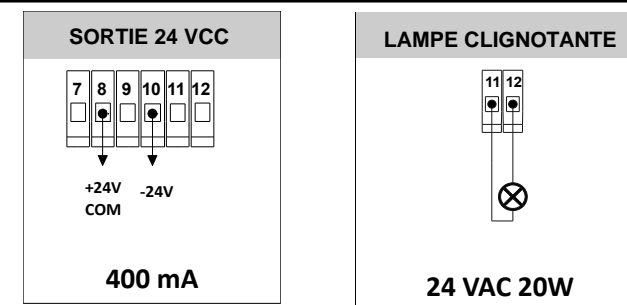





Le paramètre $E1$ active (51) ou désactive (00) le test des photocellules. Les paramètres **(4.A)** et **(4.C)** nécessitent que $E1$ soit réglé sur 00 .



Stand By	Le portail est complètement fermé et les dispositifs de sécurité sont désactivés. La centrale de commande est prête à commencer un cycle de travail. Dans cet état le clignotant est éteint.
Ouverture	Le portail est entrain de s'ouvrir et le clignotant clignote rapidement.
Pause	Une fois l'ouverture finie les moteurs s'arrêtent et le clignotant est allumé. Après le temps de pause FO le portail commence la fermeture.
Fermeture	Le portail est entrain de se fermer et le clignotant clignote lentement.
Stop ouverture	Le portail a été arrêté pendant l'ouverture. Une nouvelle commande start commence une phase de fermeture. Dans cet état le clignotant est éteint.
Stop fermeture	Le portail a été arrêté pendant la fermeture. Une nouvelle commande start commence une phase d'ouverture. Dans cet état le clignotant est éteint.
Types d'entrées	Il y a deux types d'entrées: externe ou par émetteur. Les entrées externes sont tous les dispositifs (photocellules, contacts normalement fermés et normalement ouverts) connectés au bornier. Chaque borne est associée à une fonction spécifique. Les fonctions de sécurité sont associées aux contacts normalement fermés. Les autres fonctions sont des contacts normalement ouverts. Les fonctions de sécurité sont: stop, photocellules internes et externes . Les autres fonctions sont: start, start mode piéton, fins de course moteur A et B . Les fonctions du borniers sont programmables à l'aide des paramètres E1 , E2 , E3 , E4 , E7 . Une fonction par émetteur peut être programmée comme: start, stop, start mode piéton et start fermeture rapide . The Les émetteurs sont programmables à l'aide des paramètres r1 , r2 , r3 , r4 . La centrale de commande ne distingue pas les types d'entrées mais seulement les fonctions.
Entrée activée	Une entrée est activée lorsque son état change par rapport à sa valeur standard. Par exemple, Une photocellule est considérée active lorsque le faisceau infrarouge qui relie le transmetteur au récepteur est interrompu. De la même manière un bouton poussoir ou un sélecteur à clé est activé lorsqu'il est actionné. Toutes ces actions sont reconnues par la centrale de contrôle qui affiche les changements sur l'afficheur. Quand plusieurs entrées sont activées simultanément la centrale de contrôle affiche la plus prioritaire. La priorité de la plus haute à la plus basse est la suivante: stop SE , photocellules internes et externes FH , photocellules externes EL ou ED , photocellules internes ER , start G0 , start mode piéton PE , ouvre OP , ferme EL , fin de course moteurs A et B Rb , fin de course moteur A R , fin de course moteur B b .
Commandes start	Les commandes de start sont: start, start mode piéton, ouvre and start fermeture rapide . Les commandes de start sont en mesure d'entamer un cycle de travail. Le fonctionnement des commandes de start dépend de la programmation des paramètres F5 et F6 . Pour en savoir plus voir la description de F5 et F6 . Pour connaître le fonctionnement de la commande start fermeture rapide voir la description de r4 . Pour connaître le fonctionnement de la commande start voir Cycle de travail standard . Pour connaître le fonctionnement de la commande start mode piéton voir Cycle de travail mode piéton .
Commandes de sécurité	Les commandes de sécurité sont: stop, photocellule interne et photocellule externe . Les commandes de stop arrêtent toujours le portail. Le fonctionnement des photocellules dépend de la programmation du paramètre F8 . Pour en savoir plus voir la description de F8 .
Cycle de travail standard	Un cycle de travail standard commence lorsque une commande programmée comme start, ouvre ou fermeture rapide est activée et la centrale de contrôle est en stand by . Le Moteur A commence l'ouverture avant le Moteur B . Après b4 secondes, le Moteur B commence l'ouverture. Après le temps automatique de fermeture F0 , le Moteur B commence la fermeture. Après R4 secondes, le Moteur A commence la fermeture. Lorsqu'un cycle de travail standard est en cours, Les commandes start mode piéton fonctionnent comme start . Le cycle de travail prend fin lorsque la centrale de contrôle retourne en stand by . Cette fonctionnalité est gérée par les paramètres F0 , F5 , F6 .

Temps standard 	Le moteur A ouvre avant le moteur B. Le moteur A fonctionne pour R1 secondes. Après ce temps le moteur A commence le ralenti pendant R2 secondes. Ceci est valable pour les deux phases: ouverture et fermeture.
Temps de ralenti 	Pour désactiver le ralenti du moteur A régler R2 sur 00 . R1 est réglable de 0.0 à 99 secondes. R2 est réglable de 0.0 à 99 secondes.
Temps de démarrage 	R3 est le temps de démarrage du moteur. Durant ce temps la force du moteur croît constamment jusqu'à atteindre sa valeur maximale et le détecteur d'obstacles est désactivé. Chaque fois que le moteur démarre les premiers R3 secondes sont le temps de démarrage. R3 est réglable de 0.1 à 1.5 secondes.
Temps de décalage avant fermeture 	Le moteur B commence la fermeture R4 secondes avant le moteur A. Ce paramètre est utile pour éviter la superposition des vantaux en fermeture. R4 est réglable de 00 à 99 secondes.
Force standard 	R5 est la force du moteur durant le temps de travail standard R1 . R5 est réglable de 00 à 10 .
Force au ralenti 	R6 est la force du moteur durant le temps de travail au ralenti R2 . R6 est réglable de 00 à 10 .
Seuil détection obstacles en mode standard 	Durant le temps de travail standard R1 , lorsque l'effort du moteur est supérieur à R7 : <ul style="list-style-type: none"> • Si le seuil de détection d'obstacle au ralenti R8 et le temps de travail au ralenti R2 sont activés alors le moteur A invertit le sens de marche pendant que le moteur B reste immobile. Si le moteur A fermait, il ouvre complètement le portail. Si le moteur A ouvrait, il ferme pour 2 secondes puis il arrête sa course jusqu'à ce que la centrale de commande retourne au stand by: Durant l'ouverture le moteur B ne reprend sa course que lorsque le moteur A a fini sa course. Durant la fermeture le moteur A ne reprend sa course que lorsque le moteur B a fini sa course. Cette fonctionnalité n'est active qu'une fois par cycle de travail. Si un obstacle est détecté plus d'une fois: le moteur A s'arrête comme en fin de course. • Si le seuil de détection d'obstacle au ralenti R8 ou le temps de travail au ralenti R2 sont désactivés alors le moteur A finit sa course. Durant l'ouverture, pour le temps de travail standard R1 , l'afficheur indique l'effort du moteur A. 00 est la valeur minimale, 99 est la maximale. La valeur maximale dépend du moteur et peut être inférieure à 99 . Pour désactiver le capteur d'obstacles durant le temps de travail standard régler R7 = 00 . Pour mettre R7 = 00 appuyer plusieurs fois ou maintenir appuyé le bouton C. R7 est réglable de 00 à 99 . Après la valeur 99 l'afficheur indique no.
Seuil détection obstacles en mode ralenti 	Durant le temps de travail au ralenti R2 , lorsque l'effort du moteur est supérieur à R8 : <ul style="list-style-type: none"> • le moteur A finit sa course Durant l'ouverture, pour le temps de travail au ralenti R2 , l'afficheur indique l'effort du moteur A. 00 est la valeur minimale, 99 est la maximale. La valeur maximale dépend du moteur et peut être inférieure à 99 . Pour désactiver le capteur d'obstacles durant le temps de travail au ralenti régler R8 = 00 . Pour régler R8 = 00 appuyer plusieurs fois ou maintenir appuyé le bouton C. R8 est réglable de 00 à 99 . Après la valeur 99 l'afficheur indique no.
Relâchement final 	Le moteur A ouvre pendant 0.AA secondes à la fin de la fermeture pour mieux répondre à la norme européenne de sécurité. La fonction n'est exécutée que lorsque le moteur A a fini la phase de fermeture et un obstacle a été détecté (généralement l'arrêt au sol). Pour fonctionner le seuil de détection d'obstacles doit être activée.

Temps standard <div style="border: 1px solid black; padding: 2px; display: inline-block; margin: 5px;">b1</div>	Le moteur B ouvre après le moteur A. Le moteur B fonctionne pour b1 secondes. Après ce temps le moteur B commence le ralenti pendant b2 secondes. Ceci est valable pour les deux phases: ouverture et fermeture.
Temps de ralenti <div style="border: 1px solid black; padding: 2px; display: inline-block; margin: 5px;">b2</div>	Pour désactiver le ralenti du moteur B régler b2 sur 00 . b1 est réglable de 0.0 à 99 secondes. b2 est réglable de 0.0 à 99 secondes.
Temps de démarrage <div style="border: 1px solid black; padding: 2px; display: inline-block; margin: 5px;">b3</div>	b3 est le temps de démarrage du moteur. Durant ce temps la force du moteur croît constamment jusqu'à atteindre sa valeur maximale et le détecteur d'obstacles est désactivé. Chaque fois que le moteur démarre les premiers b3 secondes sont le temps de démarrage. b3 est réglable de 0.1 à 1.5 secondes.
Temps de décalage avant fermeture <div style="border: 1px solid black; padding: 2px; display: inline-block; margin: 5px;">b4</div>	Le moteur A commence la fermeture b4 secondes avant le moteur B. Ce paramètre est utile pour éviter la superposition des vantaux en ouverture. b4 est réglable de 00 à 99 secondes.
Force standard <div style="border: 1px solid black; padding: 2px; display: inline-block; margin: 5px;">b5</div>	b5 est la force du moteur durant le temps de travail standard b1 . R5 est réglable de 00 à 10 .
Force au ralenti <div style="border: 1px solid black; padding: 2px; display: inline-block; margin: 5px;">b6</div>	b6 est la force du moteur durant le temps de travail au ralenti b2 . b6 est réglable de 00 à 10 .
Seuil détection obstacles en mode standard <div style="border: 1px solid black; padding: 2px; display: inline-block; margin: 5px;">b7</div>	Durant le temps de travail standard b1 , lorsque l'effort du moteur est supérieur à R7 : <ul style="list-style-type: none"> • Si le seuil de détection d'obstacle au ralenti b8 et le temps de travail au ralenti b2 sont activés alors le moteur B invertit le sens de marche pendant que le moteur A reste immobile. Si le moteur B fermait, il ouvre complètement le portail. Si le moteur B ouvrait, il ferme pour 2 secondes puis il arrête sa course jusqu'à ce que la centrale de commande retourne au stand by: Durant l'ouverture le moteur B ne reprend sa course que lorsque le moteur A a fini sa course. Durant la fermeture le moteur A ne reprend sa course que lorsque le moteur B a fini sa course. Cette fonctionnalité n'est active qu'une fois par cycle de travail. Si un obstacle est détecté plus d'une fois: le moteur B s'arrête comme en fin de course. • Si le seuil de détection d'obstacle au ralenti b8 ou le temps de travail au ralenti b2 sont désactivés alors le moteur B finit sa course. Durant l'ouverture, pour le temps de travail standard b1 , l'afficheur indique l'effort du moteur B. 00 est la valeur minimale, 99 est la maximale. La valeur maximale dépend du moteur et peut être inférieure à 99 . Pour désactiver le capteur d'obstacles durant le temps de travail standard régler b7 = 00 . Pour mettre b7 = 00 appuyer plusieurs fois ou maintenir appuyé le bouton C. b7 est réglable de 00 à 99 . Après la valeur 99 l'afficheur indique no.
Seuil détection obstacles en mode ralenti <div style="border: 1px solid black; padding: 2px; display: inline-block; margin: 5px;">b8</div>	Durant le temps de travail au ralenti b2 , lorsque l'effort du moteur est supérieur à b8 : <ul style="list-style-type: none"> • le moteur B finit sa course Durant l'ouverture, pour le temps de travail au ralenti b2 , l'afficheur indique l'effort du moteur B. 00 est la valeur minimale, 99 est la maximale. La valeur maximale dépend du moteur et peut être inférieure à 99 . Pour désactiver le capteur d'obstacles durant le temps de travail au ralenti régler b8 = 00 . Pour régler b8 = 00 appuyer plusieurs fois ou maintenir appuyé le bouton C. b8 est réglable de 00 à 99 . Après la valeur 99 l'afficheur indique no.

FONCTIONS GÉNÉRALES

Temps de fermeture automatique 	Après l'ouverture la centrale attend $F0$ secondes avant de fermer. Pour désactiver la fermeture automatique régler $F0 = 5E$. Pour régler $5E$ maintenir appuyé le bouton C jusqu'à ce que l'afficheur indique $5E$. Lorsque $F0 = 5E$ le portail s'arrête après l'ouverture. La fermeture ne commence que lorsqu'une commande start est reçue.		
Ouverture piéton 	Une commande mode piéton ouvre le vantail du moteur A pour F1 secondes. $F1$ est réglable de 00 à $R1$ secondes.		
Coup de fermeture 	Lorsque le portail est entrain de se fermer et le ralentissement est terminé, une impulsion de fermeture est exercée par le moteur A. Cette impulsion dure $F2$ secondes. Durant ce temps le détecteur d'obstacles est désactivé. Après l'impulsion la phase de fermeture prend fin. $F2$ est réglable de 0.0 à 2.5 secondes.		
Pré-clignotement 	Avant le démarrage, la lampe clignote pendant $F3$ secondes. Après ce temps la lampe continue de clignoter et les moteurs s'activent. $F3$ est réglable de 0.0 à 4.0 secondes.		
Coup d'ouverture 	$F4 = 51 \rightarrow$ ACTIVÉ $F4 = n0 \rightarrow$ DÉSACTIVÉ Avant l'ouverture le moteur A ferme pendant 0.5 seconde. Durant ce temps la force du moteur A est maximale et le détecteur d'obstacles est désactivé. Cette fonction peut être utile lorsque l'installation utilise une serrure électrique et l'ouverture est difficile.		
Fonctionnalités des commandes start 	STANDARD $F6 = n0$ and $F5 = n0$ Durant l'ouverture: Les commandes de start bloquent l'ouverture. Durant la fermeture: Les commandes de start bloquent la fermeture et commencent l'ouverture.	MODE COPROPRIÉTÉ $F6 = 51$ Durant l'ouverture: Les commandes de start n'ont pas d'effet. Durant la fermeture: Les commandes de start bloquent la fermeture et commencent l'ouverture.	PAS À PAS $F6 = n0$ et $F5 = 51$ Durant l'ouverture: Les commandes de start bloquent l'ouverture. Durant la fermeture: Les commandes de start bloquent la fermeture.
temps de fermeture rapide 	Durant l'ouverture: Une fois les photocellules internes et externes activées, le portail commence la fermeture après F7 secondes. La fermeture rapide ne peut être lancée qu'à travers un transmetteur ayant la fonction r4 préalablement mémorisée. $F7$ est réglable de 1.5 à 5.0 secondes.		
Logique des photocellules 	$F8 = 51 \rightarrow$ MODE STANDARD Durant l'ouverture: Tant que les photocellules internes (ouverture) sont activées la centrale arrête l'ouverture. Lorsque les photocellules internes sont désactivées la centrale de contrôle continue l'ouverture. L'activation des photocellules externes (fermeture) n'a pas d'effet. Durant la fermeture: Si les photocellules externes (fermeture) sont activées, la centrale arrête la fermeture et commence l'ouverture. Si les photocellules internes (ouverture) sont activées la centrale arrête la fermeture et attend l'ouverture. L'ouverture commence uniquement lorsque les photocellules internes sont désactivées.	$F8 = n0 \rightarrow$ MODE INVERSE Durant l'ouverture: Si les photocellules internes (ouverture) sont activées la centrale de contrôle arrête l'ouverture et commence la fermeture. Après 3 secondes la fermeture s'arrête et la centrale est en état de stop. L'activation des photocellules externes (fermeture) n'a pas d'effet. Durant la fermeture: Si les photocellules externes (fermeture) sont activées, la centrale arrête la fermeture et commence l'ouverture. L'activation des photocellules internes n'a pas d'effet.	
Avant la phase d'ouverture du portail: si $E3 = E1$: L'ouverture <u>ne peut être effectuée</u> si les photocellules externes détectent un obstacle. ← RÉGLAGE PLUS SÛR si $E3 = E2$: L'ouverture <u>peut être effectuée même si</u> les photocellules externes détectent un obstacle.			
Électro serrure 	$L0 = 51 \rightarrow$ ACTIVÉ $L0 = n0 \rightarrow$ DÉSACTIVÉ Si activé Le module électro-serrure est relevé par la centrale de contrôle. Le module doit être relié au connecteur d'expansion de la centrale.		
Hiver froid 	La fonction hiver froid est utile dans les pays où cette saison est particulièrement froide. Les moteurs sont activés à la puissance minimale pendant $L1$ minutes pour maintenir la boîte de la centrale et les moteurs chauds. Lorsque les moteurs sont activés à la puissance minimale, le portail n'est pas en mouvement. Cette fonction est exécutée seulement lorsque le portail est complètement ouvert ou en stand-by. Lorsque $L1$ est rélé sur 00 la fonction est désactivée. $L1$ est réglable de 00 à 10 .		
Mode 1 vantail 	$L3 = 51 \rightarrow$ ACTIVÉ $L3 = n0 \rightarrow$ DÉSACTIVÉ Activer $L3$ pour installations à un seul moteur: Seul le moteur A fonctionne.		

Demande d'assistance du compteur de cycles <div style="border: 1px solid black; padding: 2px; display: inline-block;">L5</div>	<p>L5 = 00 → DÉSACTIVÉ</p> <p>Lorsque le portail aura effectué L5 cycles de travail, l'afficheur indiquera S5L. Chaque 20 minutes la lampe est allumée pendant 1 minute. Cette fonction est utile pour programmer des demande d'assistance. L5 réglable de 01 à 09. La lettre est le multiplicateur du nombre A (x 1), B (x 10), C (x 100), D (x 1 000), E (x 10 000), F (x 100 000) et G (x 1 000 000). Ainsi il est possible de programmer la fonction demande d'assistance de : 1-9 (01), 10-90(02), 100 – 900 (03), 1000 – 9000 (04), 10 000 – 90 000 (05), 100 000 – 900 000 (06), 1 000 000 – 9 000 000 (07) cycles de travail.</p> <p>Pour rétablir le compteur après une demande d'assistance :</p> <ul style="list-style-type: none"> Régler L5 = 00 → Le compteur sera réglé sur 00 Régler L5 sur une nouvelle valeur La prochaine demande d'assistance sera après L5 cycles de travail 												
Compteur cycles de travail <div style="border: 1px solid black; padding: 2px; display: inline-block;">L6</div>	<p>C'est le compteur du total des cycles de travail. L'afficheur indique une lettre et un numéro. La lettre est le multiplicateur du nombre: A(x1), B (x10), C(x100), D(x1 000), E(x10 000), F (x 100 000) et G (x 1 000 000). Par exemple si le portail a effectué 1365 cycles de travail alors L6 montre 01. En appuyant sur le bouton D l'afficheur indique la valeur complète:</p> <table style="width: 100%; text-align: center; border-collapse: collapse;"> <tr> <td style="border: 1px solid black; padding: 2px;">01</td> <td style="border: 1px solid black; padding: 2px;">03</td> <td style="border: 1px solid black; padding: 2px;">06</td> <td style="border: 1px solid black; padding: 2px;">05</td> </tr> <tr> <td>1</td> <td>3</td> <td>6</td> <td>5</td> </tr> <tr> <td>□D →</td> <td>□D →</td> <td>□D →</td> <td>□D →</td> </tr> </table>	01	03	06	05	1	3	6	5	□D →	□D →	□D →	□D →
01	03	06	05										
1	3	6	5										
□D →	□D →	□D →	□D →										
MODE LAMPE CLIGNOTANTE <div style="border: 1px solid black; padding: 2px; display: inline-block;">L7</div>	<p>L7 = 00</p> <p>MODE STANDARD : La lampe clignotante clignote rapidement pendant l'ouverture, lentement pendant la fermeture et reste allumée pendant le temps de pause.</p> <p>MODE FIXE : La lampe clignotante est allumée pendant l'ouverture, la fermeture et le temps de pause.</p>												

TEST

Test Photocellules <div style="border: 1px solid black; padding: 2px; display: inline-block;">E1</div>	<p>E1 = 51 → DÉSACTIVÉ E1 = 00 → ACTIVÉ</p> <p>Avant toute manoeuvre, la centrale contrôle la présence des photocellules. Si aucune erreur n'est relevée, les moteurs peuvent être démarrés. Autrement les moteurs ne peuvent pas démarrer et l'afficheur indique 1E.</p>
Test thermique des moteurs <div style="border: 1px solid black; padding: 2px; display: inline-block;">E2</div>	<p>E2 = 51 → ENABLED E2 = 00 → DISABLED</p> <p>Avant chaque cycle de travail le moteur est testé. Quand l'afficheur indique 00 cela signifie que le moteur est en protection thermique. Ce test peut échouer si le moteur est mal installé. Dans cet état de protection, le cycle de travail ne peut pas commencer.</p>

DEFAULT

CONFIGURATION PAR DÉFAULT <div style="border: 1px solid black; padding: 2px; display: inline-block;">d0</div>	<p>Pour rétablir la configuration d'usine par défaut, appuyer sur le bouton A ou B jusqu'à ce que l'afficheur indique 00. Après quelque temps la centrale indique 00. Pour retourner à la configuration par défaut appuyer sur le bouton C jusqu'à ce que l'afficheur indique -. La configuration d'usine par défaut n'a aucun effet sur la programmation de la radio.</p>
---	---

Effacer le code d'un émetteur



Maintenir appuyé le bouton A ou B jusqu'à ce que l'afficheur indique $r0$. Après quelques secondes la centrale montre un balayage des codes présents dans la mémoire. Chaque code montré est un nombre identificatif du code d'un émetteur sauvgardé auparavant. Pour effacer le code montré maintenir appuyé le bouton C jusqu'à ce que l'afficheur s'éteigne.

Sauvegarder le code d'un émetteur

La touche d'un émetteur peut être sauvegardée comme : start $r1$, stop $r2$, mode piéton $r3$ ou fermeture rapide $r4$. Maintenir appuyés les bouton A ou B de la centrale de contrôle jusqu'à ce que l'afficheur montre $r1$, $r2$, $r3$ ou $r4$. Après une seconde, l'afficheur montre $e1$. Appuyer sur une touche non sauvegardée de l'émetteur. L'afficheur indique $e1$. Pour sauvegarder appuyer sur le bouton C de la centrale de contrôle. Après la sauvegarde, l'afficheur indique le nombre identificatif de l'émetteur. Il est possible de sauvegarder jusqu'à 99 codes. Si la mémoire est pleine, l'afficheur indique FF au moment de la sauvegarde d'un nouvel émetteur.

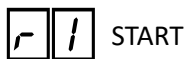

START

- **$r1$ Start**

La **fonction start** commence un **cycle de travail standard**: Le moteur A commence l'ouverture avant le moteur B. Après $b4$ secondes, le moteur B commence l'ouverture. Après le temps de pause $A0$, le moteur B commence la fermeture. Après $R4$, le moteur A commence la fermeture.

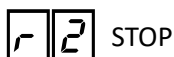

STOP

- **$r2$ Stop**

La fonction **Stop** arrête le portail



MODE PIÉTON

- **$r3$ Mode piéton**

La **fonction mode piéton** commence un **cycle de travail mode piéton**: Le moteur A fonctionne normalement tandis que le moteur B est immobile.



FERMETURE RAPIDE

- **$r4$ Fermeture rapide**

Durant l'ouverture: Une fois toutes les photocellules internes et externes activées, le portail se ferme après 5 secondes.

Durant le temps de pause $F0$: Une fois toutes les photocellules internes et externes activées, le portail se ferme.

Configurations requises :

(1). Les photocellules internes et externes ont été installées.

(2). Le paramètre $E4$ doit être réglé sur $E8$.

(3). Le paramètre $E3$ doit être réglé sur $E1$.

Si ces conditions ne sont pas respectées, la touche sauvegardée comme $r4$ émettra un signal ($r1$) de start. Cette fonction est active une fois par cycle de travail.

Effacer tous les émetteurs



maintenir appuyé le bouton A ou B jusqu'à ce que l'afficheur indique $r5$. Après quelques secondes l'afficheur de la centrale de contrôle indique $r0$. Pour effacer tous les émetteurs sauvgardés, Maintenir appuyé le bouton C jusqu'à ce que l'afficheur indique $S1$ (YES) fixe.

Fonctions radio programmables



Les fonctions radio programmables sont: **ouvre seulement** $0P$, **ferme seulement** $L1$, **ouverture homme mort** $P0$, **fermeture homme mort** $P1$, and $E1$ électro serrure. Pour sauvegarder voir **SAUVEGARDER UN ÉMETTEUR**.

Pour régler une fonction choisir $r6$, $r7$ ou $r8$ en appuyant sur le boutons A ou B. Appuyer sur le bouton D. L'afficheur clignote en montrant $r6$, $r7$ ou $r8$. Lorsque l'afficheur ne clignote plus libérer le bouton D. Choisir la fonction à l'aide des boutons C ou D.

$0P$ **OUVRE** ouvre le portail.

$L1$ **FERME** ferme le portail.

$P0/P1$ **HOMME MORT** ouvre/ferme le portail même les contacts de l'entrée de sécurité sont ouverts (**exemple** : entrée stop). Les fonctions **homme mort** ne fonctionnent que lorsque la touche d'un émetteur est appuyée.

$E1$ **ÉLECTRO SERRURE** active le module électro serrure à l'aide d'un émetteur. Par exemple, cela peut être utile si l'on veut ouvrir une électro serrure installée sur une porte piétonne derrière le portail automatique. (Disponible aussi sur les entrées du bornier).

SAUVEGARDE D'UN ÉMETTEUR À DISTANCE

Il est possible de sauvegarder un émetteur dans la mémoire de la centrale sans devoir ouvrir la boîte de protection. Pour cela, il est nécessaire d'avoir un émetteur précédemment sauvegardé. **La procédure est la suivante**:

1. Ouvrir le portail (complètement en donnant une entrée start).
2. Interrompre le faisceau infrarouge de la photocellule.
3. Appuyer sur la touche d'un émetteur précédemment sauvegardé. Après 5 secondes la lampe clignote et le relais commence à cliquer.
4. Relâcher la touche de l'émetteur. La lampe est allumée et le relais arrête de cliquer.
5. Dans les 10 secondes successives appuyer sur la touche de l'émetteur non sauvegardé. La lampe clignote trois fois et le relais clique trois fois. L'émetteur a été sauvegardé comme START ($r1$).

Chaque entrée du bornier est programmable à travers un paramètre de configuration. Les paramètres de configuration sont: $E1$, $E2$, $E3$, $E4$ et $E7$. $E1$ configure l'entrée 1, $E2$ configure l'entrée 2 et ainsi de suite. Dans le tableau suivant sont décrites toutes les fonctions qui peuvent être attribuées à des entrées du bornier.

VALEUR	DÉSCRIPTION	TYPE	ENTRÉE DU BORNIER
$n0$ DÉSACTIVÉ	désactive l'entrée sélectionnée. Les entrées $E2$, $E3$ et $E4$ ont la fonction auto-enable : lorsque l'entrée est désactivée et un contact normalement fermé est relié à l'entrée relative du bornier la centrale régle sa valeur sur la valeur SÉCURITÉ . Par exemple, si $E2$ est réglé sur $n0$ et un contact normalement fermé est connecté à l'entrée 2 du bornier alors la centrale régle $E2$ sur $5E$.		DISPONIBLE SUR TOUTES LE ENTRÉES
$5E$ STOP	La fonction de stop arrête le portail.	N.F. SÉCURITÉ	ENTRÉE 2 $E2 = 5E$ VALEUR PAR DÉFAUT
$E8$ PHOTOCELLULE INTERNE (OUVERTURE)	Durant l'ouverture: Lorsque les photocellules internes (ouverture) sont activées la centrale arrête l'ouverture. Lorsque les photocellules internes sont désactivées la centrale poursuit l'ouverture. Durant la fermeture: Si les photocellules internes (ouverture) sont activées la centrale arrête la fermeture et attends l'ouverture. L'ouverture commence seulement lorsque les photocellules internes seront désactivées. L'ouverture ne peut avoir lieu si les photocellules internes détectent un obstacle.	N.F. SÉCURITÉ	ENTRÉE 4 $E4 = E8$ VALEUR PAR DÉFAUT
$E9$ PHOTOCELLULE EXTERNE (FERMETURE) <i>réglage plus sûr</i>	Durant la fermeture: les photocellules externes (fermeture) arrêtent la fermeture et commencent l'ouverture. Durant l'ouverture: l'activation des photocellules externes (fermeture) n'a pas d'effet. L'ouverture ne peut avoir lieu si les photocellules externes détectent un obstacle.	N.F. SÉCURITÉ	ENTRÉE 3 $E3 = E9$ VALEUR PAR DÉFAUT
$E4$ PHOTOCELLULE EXTERNE (FERMETURE)	Même que pour $E9$ mais L'ouverture peut avoir lieu même si les photocellules externes (fermeture) détectent un obstacle	N.F.	ENTRÉE 3 $E3 = E4$
00 START	La fonction de start commence un cycle de travail standard : Le moteur A commence l'ouverture avant le moteur B. Après 04 secondes le moteur B commence l'ouverture. Après le temps de pause $F0$ le moteur B commence la fermeture. Après $R4$, le moteur A commence la fermeture.	N.O.	ENTRÉE 1 $E1 = 00$ VALEUR PAR DÉFAUT
$P5$ MODE PIÉTON	La fonction mode piéton commence un cycle de travail mode piéton : Le moteur A travail normalement, le moteur B est à l'arrêt.	N.O.	ENTRÉE 7 $E7 = P5$ VALEUR PAR DÉFAUT
$0P/CL$ OUVRE/FERME SEULEMENT	La fonction ouvre seulement ouvre le portail. Les fonctions ferme seulement ferment le portail. Lorsque la centrale est en état de stand la fonction ouvre seulement commencent un cycle de travail standard .	N.O.	ENTRÉE 1 et 7 $E1 = 0P / CL$ $E7 = 0P / CL$
$P0/PC$ OUVRE/FERME HOMME MORT	Les fonctions homme mort permettent l'ouverture/fermeture du portail même si les entrées de sécurité sont activées (exemple : entrée stop) et l'entrée programmée est activée.	N.O.	ENTRÉE 1 et 7 $E1 = 0P / CL$ $E7 = 0P / CL$
$E0$ QK-SMARTM	La commande QK – SMARTM n'a aucun effet sur l'état du portail. Elle peut être utilisée en combinaison avec le module QK-SMARTM . Par exemple une lumière peut être allumée à l'aide d'un sélecteur à clé sans l'activation du portail.	N.O.	ENTRÉE 1 et 7 $E1 = E0$ $E7 = E0$
EL ÉLECTRO SERRURE	La fonction ÉLECTRO SERRURE active l'électro serrure à l'aide d'un bouton poussoir connecté à l'entrée du bornier. Par exemple, cela peut être utile si l'on veut ouvrir une électro serrure installée sur une porte piétonne derrière le portail automatique. (Disponible aussi pour les émetteurs).	N.O.	ENTRÉE 1 et 7 $E1 = EL$ $E7 = EL$
$R0$ FINS DE COURSE MOTEUR A	La fonction fins de course moteur A gère une fin de course d'ouverture et une fin de course de fermeture sur la même borne.	N.O.	ENTRÉE 2 $E2 = R0$
$0b$ FINS DE COURSE MOTEUR B	La fonction fins de course moteur B gère une fin de course d'ouverture et une fin de course de fermeture sur la même borne.	N.O.	ENTRÉE 4 $E4 = 0b$

FONCTIONS DE COURTOISIE

Programmation du temps de travail

P2 est la procédure qui régle les paramètres des temps de travail **R1**, **R2**, **b1**, **b2** et **F0**. Elle est subdivisée en 5 étapes: **R1**, **R2**, **b1**, **b2** et **F0**. À chaque étape un paramètre est programmé. Durant toute cette procédure la détection d'obstacle est désactivée. Pour commencer la procédure, maintenir appuyé le bouton A ou B jusqu'à ce que l'afficheur indique **P2**. Après quelques secondes l'afficheur indique **- -**. Appuyer sur une commande **start** pour commencer la procédure. La programmation des temps de travail des moteurs ne fonctionne que lorsque le portail est en **stand by**. Toutes les étapes sont décrites dans le tableau suivant :

P2

P2 → - -	La centrale de contrôle est prête pour la programmation des temps de travail. Pour aller à R1 appuyer sur une commande start.
R1	La centrale de contrôle est entrain de programmer le temps de travail standard R1 du moteur A. Le moteur A ouvre. Le moteur B est immobile. Pour aller à R2 appuyer sur une commande start.
R2	La centrale de contrôle est entrain de programmer le temps de travail au ralenti R2 du moteur A. Le moteur A ralentit. Le moteur B est immobile. Pour aller à b1 appuyer sur une commande start.
b1	La centrale de contrôle est entrain de programmer le temps de travail standard b1 du moteur B. Le moteur A est immobile. Le moteur B ouvre. Pour aller à b2 appuyer sur une commande start.
b2	La centrale de contrôle est entrain de programmer le temps de travail au ralenti b2 du moteur B. Le moteur A est immobile. Le moteur B ralentit. Pour aller à F0 appuyer sur une commande start.
F0	La centrale de contrôle est entrain de programmer le temps de fermeture automatique F0 . Le moteur A est immobile. Le moteur B est immobile. La lampe clignotante est allumée. Après quelques secondes la centrale montre un compte à rebours. Pour finir la programmation appuyer sur une commande start et attendre la fermeture complète du portail.

Programmation détection obstacle

P6 permet de programmer automatiquement le capteur d'obstacles. **P6** règle:

R7 → Seuil de détection d'obstacles en mode standard du moteur A

R8 → Seuil de détection d'obstacles en mode ralenti du moteur A

b7 → Seuil de détection d'obstacles en mode standard du moteur B

b8 → Seuil de détection d'obstacles en mode ralenti du moteur B

COMMENT:

- Le portail doit être fermé.
- Choisir **P6** à l'aide des boutons A/B.
- Lorsque l'afficheur indique **- -** appuyer sur une commande START.
- L'afficheur indique **11**. Les moteurs A et B ferment en poussant les vantaux sur les arrêt mécaniques. La centrale de commande détecte donc l'effort maximal lorsqu'un obstacle est sur le chemin du portail.
- L'afficheur indique **22**. Le moteur A ouvre pendant 4 secondes. Le moteur A s'arrête. Le moteur B commence l'ouverture pour la même durée. Le moteur B s'arrête. La centrale détecte donc l'effort des moteurs sans obstacles.
- L'afficheur indique **33** Le portail retourne à la position initiale. Lorsque les moteurs s'arrêtent la procédure est achevée.
- Si l'afficheur indique **9P** cela signifie qu'une erreur s'est produite pendant la procédure.
- Toute commande reçue pendant les phases 2,3,4,5 et 6 arrête la programmation P6 et l'afficheur indique **9P**.
- Après la programmation il est possible de modifier les paramètres manuellement à l'aide des paramètres **R7**, **R8**, **b7** et **b8**.

P6

DECLARATION OF COMPLIANCE

Manufacturer: Quiko Italy

Sede legale e stabilimento

Via Seccalegno, 19
36040 Sossano (VI)
Italia

declares under his own responsibility that the product:
Control board **QK-CE220BATRL4**

complies with the main safety requirements issued by the following directives:

- ✓ Radio Sets - 1999/05/EC;
- ✓ Low Voltage - 2006/95/EC;
- ✓ Electromagnetic Compatibility - **2004/108/EC**

and any revisions thereof, and complies with the provisions that implement said directives in the National Legislation of the Country of destination where the products are to be used.

Sossano, 18/09/2014

Il Legale Rappresentante
Luca Borinato





QUIKO ITALY

Via Seccalegno, 19
36040 Sossano (VI) - Italy
Tel. +39 0444 785513
Fax +39 0444 782371
info@quiko.biz
www.quikoitaly.com

